

保証書

持込修理

この保証書は、本書に明示した期間と条件のもとにおいて、無償修理をお約束するものです。従ってこの保証書によって、お客様の法律上の権利を制限するものではありませんので、保証期間経過後の修理についてご不明の場合は、お買い上げの販売店又は二トリお客様相談室へお問い合わせください。

品名	液晶プロジェクター
品番	NEP-K220MM
商品コード	2113400004191
お買い上げ日	(レシートに記載)
保証期間(※)	お買い上げ日から 1年間 (消耗品及び付属品は除く)

※当社「承り票」により、お届けが、お買い上げ後日の場合は、保証期間を「お届け日から1年間」とさせていただきます。

- 保証期間内に、取扱説明書に準じた使用状態で故障や不具合が生じた場合は無償で修理、又は株式会社 ニトリの判断により交換させていただきます。お買い上げの販売店又は株式会社 ニトリお客様相談室に、保証書をご用意の上ご依頼ください。
- 以下のような場合は保証期間内でも保証対象外(有償修理)となります。
 - お渡し以降の輸送・移動・落下等による故障、損傷
 - 取扱説明書・タグ・パッケージ等に記載の注意事項や指定条件をお守りいただけなかったことが原因による故障、限度を超えた誤った使用方法による故障、損傷
 - 株式会社 ニトリまたは指定業者以外での修理や改造が認められる商品の故障、損傷
 - 業務用での使用による故障、損傷(法人向けカタログ商品は別途保証がございます)
 - 地震・火災・落雷・風水害・塩害等の天変地異、その他の要因による故障、損傷
 - 保証書のご提示がなく、保証期間の確認が取れない場合
 - ソファやマットレス等のクッション材のへたり
 - 表皮材(生地)の擦り切れ、合皮部分の加水分解や表面硬化、本革の色変化やひび割れ、日光等による退色等
 - 日常使用によって生じた摩擦、傷、汚れ、退色等
 - 電球、電池、清掃用品、キャンドル、アロマオイル、キャスター等の消耗
 - アウトレット、その他現品限り品ご購入時に明示されている瑕疵部分
 - その他、株式会社 ニトリの定める除外規定による場合
- 電気によって制御、又は稼働する部品(コントローラー、ヒーター、ライト、配線、基板等)は1年保証となります。但し電動リクライニングソファ、電動ベッドの電動機能部品は商品本体の保証期間に準じます。
- 修理・交換の際、外見の異なる代替品を使用させていただく場合がございます。
- 運賃等の諸経費はお客様にご負担いただく場合がございます。
- 本保証書は日本国内においてのみ有効です。

レシートは、この保証書に貼り付けるか、一緒に保管してください。

愛情点検

長年ご使用のプロジェクターの点検を！



このような
ことはありませんか？

- 電源コードや電源プラグが異常に熱くなる
- 運転中、異常な音が出る
- こげくさいにおいがする
- 製品の一部にわれ、ゆるみなどがある
- その他の異常・故障がある



ご使用
中 止

故障や事故防止のため、
電源プラグを抜いて、
必ず二トリお客様相談室に
お問い合わせください。

販売元

株式会社 ニトリ

東京都北区神谷3丁目6番20号

株式会社ニトリ お客様相談室 受付時間 10:00～20:00
(年末年始除く)

フリーダイヤル **0120-014-210**

携帯電話からのお問い合わせ(有料)

ナビダイヤル **0570-064-210**

※IP電話からはご利用できません。

DAY Value

angle Select

取扱説明書

保証書付き

家庭用

液晶プロジェクター

品番 **NEP-K220MM**

CONTENTS

1. 取り扱い上のご注意……………P1～3
 2. 各部のなまえ……………P3～4
 3. お使いになるまえに……………P5～7
 4. 使いかた……………P8～11
 5. お手入れのしかた……………P12
 6. 故障かな?!と思ったら……………P12
 7. 仕様……………P13
 8. アフターサービスについて……………P14
- 保証書……………裏表紙

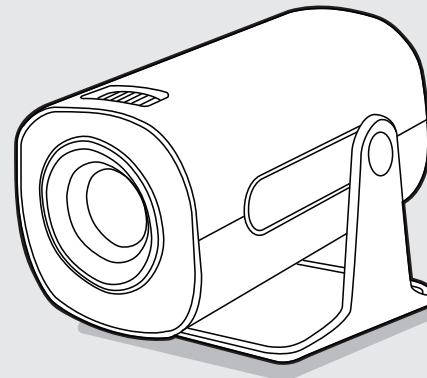



本品の詳細な設定方法
などはこちらから



この度は、株式会社 ニトリの商品をお買い上げいただき、ありがとうございます。取扱説明書をよくお読みの上、正しく安全にお使いください。取扱説明書は大切に保管していただき、必要なお読みください。

1. 取り扱い上のご注意

ここに示した注意事項は、危害や損害を未然に防止するために重要な内容ですので、必ず守ってください。











-  **警告** 注意を無視した取り扱いをすると、人が死亡または重傷を負う可能性があります。
-  **注意** 注意を無視した取り扱いをすると、物的損害を被ったり、傷害を負う可能性があります。







絵表示の例

-  記号は、「禁止」(しないでください)を示します。
-  記号は、「強制」(必ずしてください)を示します。

警告

電源コード・電源プラグ・ACアダプターについて



-  電源コード、USBコードを傷つけたり変形させたりしない(無理に曲げる、ねじる、引っ張る、束ねる)また、重いものをのせたり、はさんだり、熱器具へ近づけたりしない
●火災や感電の原因になります。
-  電源プラグ、USBプラグはコンセントに根元まで確実に差し込み、コンセントの差し込みがゆるい時は使用しない
●火災や感電の原因になります。
-  めれた手で電源プラグ、USBコードを抜き差ししない
●感電やけがの原因になります。
-  コンセントや配線器具の定格を超える使用かたや交流100V以外では使用しない
●たこ足配線などで定格を超えると発熱し、発火・感電の原因になります。
-  使用時以外は電源プラグ、USBコードを抜く
●絶縁劣化による感電、漏電火災、けがの原因になります。
-  使用時、持ち運び時、収納時に電源コード、USBコードを引っ張らない
●コードが断線して、故障やショートなどによる感電や火災の原因になります。
-  本体に電源コード、USBコードを巻き付けない
●コードの発火、故障の原因になります。
-  電源コード、USBコードをはさまない
●コードが断線して、ショートなどによる感電や火災の原因になります。
-  ACアダプターを排気口の近くに置かない
●故障や事故の原因になります。
-  ACアダプターにタイマーなどの外部機器をつないで使用しない
●故障や事故の原因になります。



-  付属のACアダプター以外は使用しないまた、付属の専用ACアダプターを他の機器に使用しない
●故障やショート、発火、発煙のおそれがあり、火災・感電の原因になります。
-  お手入れ時は電源プラグをコンセントに差し込まない
●絶縁劣化による感電、漏電火災、けがの原因になります。
-  電源プラグのホコリなどは定期的に取り除き、コンセントに差すときは金属などをはさまないように注意する
●湿気などで絶縁不良となり、故障や火災の原因になります。
-  電源プラグを抜くときは、電源コードを持たず、ACアダプター本体を持って抜く
●感電やショートなどによる発火の原因になります。
-  外出の際は、必ず電源を切り、電源プラグを抜く
●思わぬ事故による火災やけがの原因になります。
-  次のような場合は、直ちに使用を中止し、電源プラグを抜いて当社お客様相談室にお問い合わせください。
・電源プラグや電源コード、ACアダプターが異常に熱くなる
・本体から煙や異常なおおきが出る
・電源コードに深い傷や変形がある
・電源コードを動かすと、通電したりしなかったりする
●傷んだ電源プラグや電源コードは、絶対に交換、分解、修理、改造をしないでください。

1. 取り扱い上のご注意

警告









USBプラグ、USBコードについて







-  持ち運び時や収納時にUSBコードを引っ張らない
USBコードを機器にはさまない
USBコードを引っ張った状態で使用しない
●USBコードが断線して、ショートなどによる感電や火災の原因になります。
-  USBプラグを身体に長時間触れさせない
●やけどの原因になります。
-  USBコードを持って本体を移動しない
●故障や事故の原因になります。

-  USBプラグに液体(汗や飲料水など)や異物(金属片など)を付着させない
変形したUSBプラグは使用しない
USBプラグは接続の方向を確認して、まっすぐに差し込み、無理に力を加えない
●ショートして異常発熱、火災の原因になります。
-  USBポート、USBプラグが水でぬれていたり、ホコリなどの異物が付いていないことを確認する
●湿気などで絶縁不良となり、ショートによる感電や故障、火災の原因になります。

警告

使用について

-  絶対に分解、修理、改造をおこなわない
●発火したり、異常動作してけがの原因になります。
-  開口部やすき間にピンや針金などの金属物や異物を入れない、指などを入れない
●内部に触れ、感電やけがの原因になります。
-  灯油、ガソリン、シンナーなど引火性のあるもの、火の気のあるもの、可燃性のものそばでは使用しない
●爆発や火災の原因になります。
-  スプレーなど殺虫剤をかけたり、油や薬品を使う場所で使用しない
●樹脂や塗装が変質したり、破損の原因になります。
-  発熱器具の近くで使用しない、置かない
●樹脂部分が溶けて引火の原因になります。
-  使用中にレンズを直接見ない
●明るく強い光が出ているため、目に損傷をあたえる危険性があります。
-  大きな音量で長時間聞かない
スピーカーに耳を近づけないなど大きな音量にならないようにする
●聴覚障害を引き起こすおそれがあります。
-  使用中、使用後は高温のためさわらない
特に小さなお子さまや乳幼児の手の届くところに置かない
本体背面の排気口には直接手を触れない
●やけどのおそれがあります。

-  落としたり、強い衝撃を与えない
●破損して火災や感電の原因になります。
-  電源を入れる際は、レンズを覗いている人がいないことを確認する
●明るく強い光が出ているため、目に損傷をあたえる危険性があります。特に小さなお子さまはご注意ください。
-  投写中に光を本などで遮らない
●投写光を長時間遮ると光の当たる場所が高温になり、やけどや火災の原因となります。また、本体のレンズ部も高温となり故障の原因となります。投写を中断する際は、必ず電源を切ってください。
-  本体に水をかけたり、水洗いしない
浴室、温室などの高温多湿の場所や、水のかかる場所では使用しない
●火災や感電、故障の原因になります。
-  レンズに汚れが付着しないようにする
レンズを直接触らない。
●故障の原因になります。
-  次のような方がお使いのときは、周囲の人がとくに注意する
目の届かない場所や狭い部屋で使用しない
[お年寄り、疲労のはげしい方、
眠気を誘う薬(睡眠薬、かぜ薬など)を
服用された方]
●やけどやけがの原因になります。

お願い

- 製品および梱包材を廃棄する際は、お住まいの自治体の取り決めに従ってください。
- 天災などの不可抗力やお客様のお取り扱い上の不注意、不当な修理、改造による故障、破損に対する保証は致しかねます。
- 本品は業務用ではなく、家庭での使用を目的としておりますので、本来の用途以外でのご使用はお止めください。

1. 取り扱い上のご注意

電池について

⚠ 危険

電池から漏れた液が目や皮膚についたときは、こすらずにすぐに水道水で十分に洗った後、医師の治療を受ける（失明や炎症などの障害のおそれ）

小さなお子さまの手の届かない所に置く
電池を飲み込んだ場合は、すぐに医師の治療を受ける

⚠ 警告

以下のような取扱いはおこなわない
(漏液、発熱、破裂、発火の原因)

- ・電池を火の中に入れてたり、加熱、分解、改造しない
- ・電池の(+)と(-)を逆に使用しない
- ・電池の(+)と(-)を針金などで接続したり、金属製のネックレスやヘアピンなどと一緒を持ち運んだり、保管しない
- ・電池を充電しない
- ・電池を落下させたり、投げたりするなど、強い衝撃を与えない

- ・電池を水などでぬらさない
- ・電池を直射日光の強い所や炎天下の車内などの高温・高湿の場所で使用、保管しない
- ・電池が発熱、変形、外装ラベルの破損などの異常がある場合は使用しない
- ・新しい電池と使用した電池や古い電池、銘柄や種類の異なる電池などを混ぜて使用しない

⚠ 注意

機器の取扱説明書や注意書きに従って、用途に適した電池を正しく使用する

使用推奨期限内の電池を使用する

電池から漏れた液が衣服に付着した場合には、すぐに水道水で十分に洗い流す

電池を使い切った場合や長期間機器を使用しない場合には、機器から電池を取り出す

電池を廃棄する場合は、テープなどで端子部を絶縁する自治体の条例に従って廃棄する

2. 各部のなまえ

正面

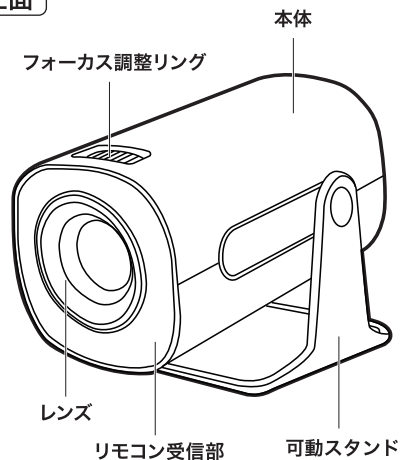

背面

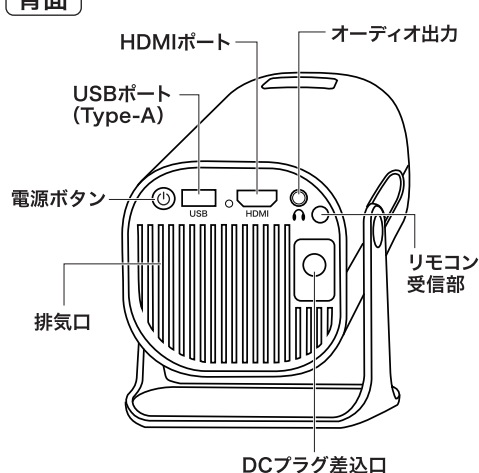

(イラストはすべてイメージです)

2. 各部のなまえ

付属品

■リモコン

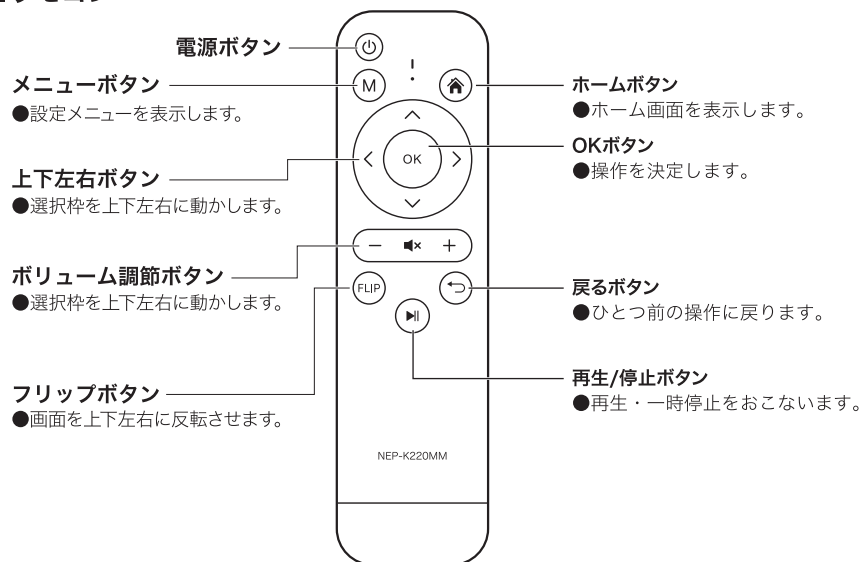

■ACアダプター

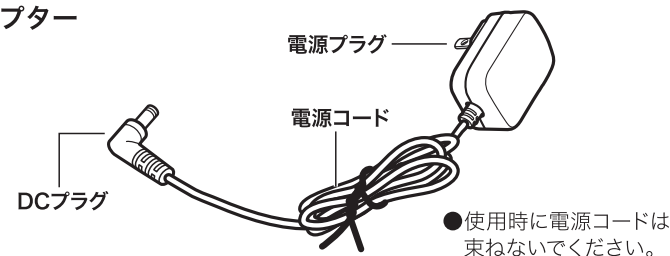

⚠ 警告

付属のACアダプター以外は使用しない
また、他の製品に付属のACアダプターを流用しない
●付属部品以外のアダプターを使用すると、故障や、過熱、発煙のおそれがあり、火災・感電の原因になります。(MODEL: KZE1902500J)

3. お使いになるまえに

リモコンの準備/電池交換

以下のような場合には、速やかに電池を交換してください。

1. リモコンの動作が鈍くなった。
2. 動作距離が短くなった。

■電池交換のしかた

- 1** ふた(裏面)を開ける
●矢印の方向にスライドします。

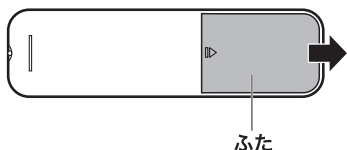

- 2** 単4形乾電池2個を入れる
●新しい電池は、⊕ ⊖ を間違えないように正しく入れてください。

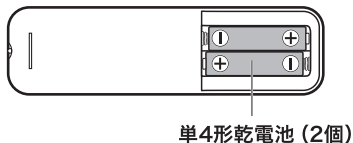

- 3** ふたを閉める



お願い

- 電池は付属していません。新しい電池を入れてください。(単4形乾電池)
- 交換は新しい同種のを同時に使ってください。
- アルカリ電池とマンガン電池を混ぜて使用しないでください。
- 電池は、必ず⊖方向から入れてください。
- 長時間使用しないときは電池を取りはずしてください。
- 充電式電池は使用しないでください。

3. お使いになるまえに

プロジェクターを設置する

本品はフロント・バック・天井方向へ投影可能です。下図を参考にお好みの環境で設置してください。スクリーンや壁に投影する際、最小で1.1mの距離を空けて設置してください。(7ページ)

フロント投影

■テーブルなど台の上に設置する

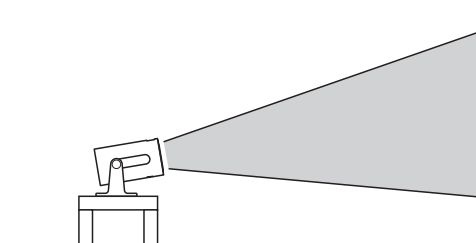

■天井・高所に設置する

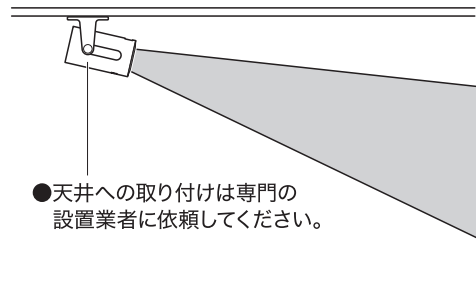

天井投影

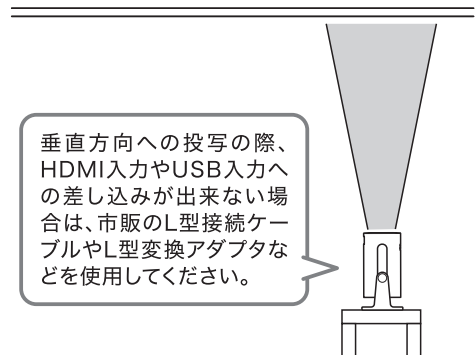

バック投影

- 市販のプロジェクター専用スクリーン(別売品)などをご利用ください。

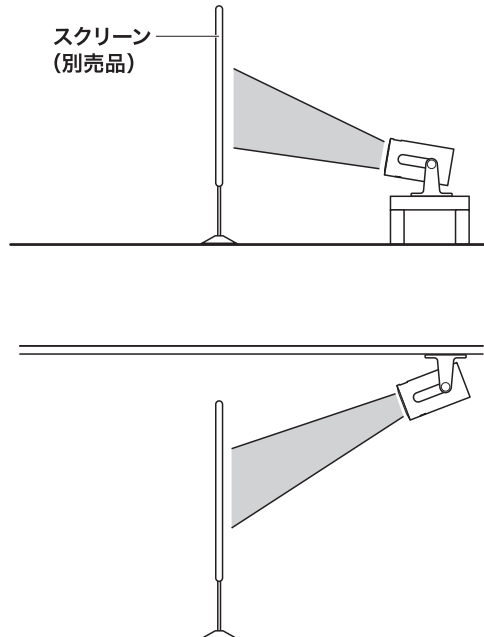

⚠ 注意

天井への取り付けは専門の設置業者に依頼する

- 天井の構造によってはプロジェクターと市販の取り付け金具の重量を支えることが出来ないことがあります。安全に設置をおこなうためプロジェクターを天井に取り付けるときは専門の設置業者に依頼してください。

3. お使いになるまえに

画面サイズの調整

投影先の距離によって、最小40型（インチ）：投射距離約1.1mから最大120型（インチ）：投射距離約3.3mまで、画面のサイズが変わります。下図を参考に距離を調整してください。

■画面サイズと投射距離



フォーカスの調整

投影した画面がぼやけて見える場合、フォーカス(焦点)を調整してください。

■スクリーンとの距離が近い場合

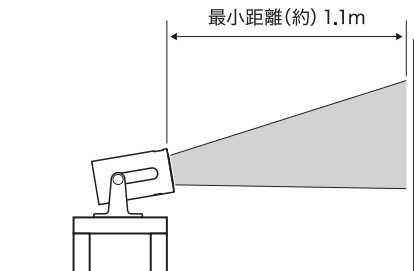

フォーカス調整リング

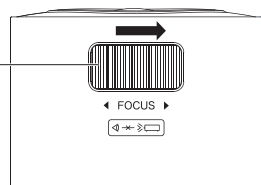

- 本体天面のフォーカス調整リングを右(レンズが飛び出る方向)に回すと投射距離が近い方向にピントが合います。

■スクリーンとの距離が遠い場合

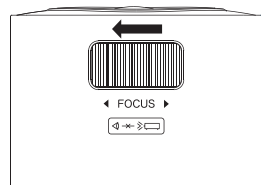
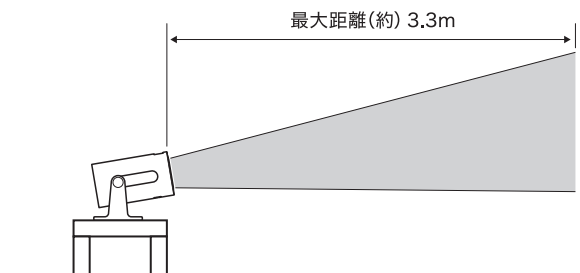

- 本体天面のフォーカス調整リングを左(レンズが引っ込む方向)に回すと投射距離が遠い方向にピントが合います。

4. 使いかた

電源を接続する

1 ACアダプターをコンセントに差し込み、DCプラグをDCプラグ差込口に接続する

- 電源ボタンが赤点灯します。

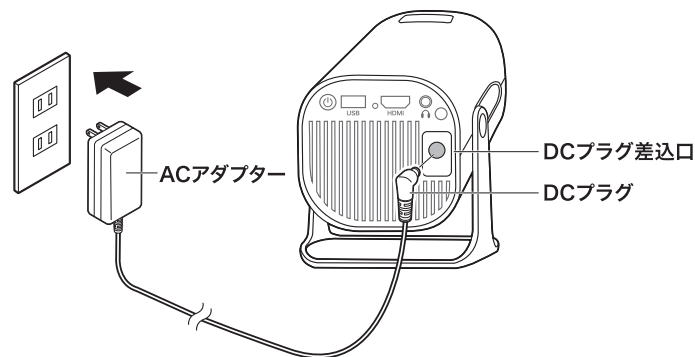

2 電源ボタンを押す

- 本体背面またはリモコンの電源ボタンを押して電源を入れます。電源ボタンが白点灯し、投影先にホーム画面が表示されます。

電源ボタン



外部機器と接続する

背面のHDMIポートにプレーヤーやストリーミングデバイス、レコーダ、パソコン、ゲーム機などを接続してください。ホーム画面からHDMIアイコンを選択しHDMI入力を選択してください。iPhoneやAndroidのスマートフォンをHDMI接続する際には市販のHDMI変換ケーブルやHDMI変換アダプタが必要です。iPhoneの接続にはApple社認証の変換ケーブル/アダプタを使用してください。コンテンツによっては著作権の関係でプロジェクターに表示できないものがあります。

■対応フォーマット

サポートされるファイル形式	
動画	AVI / MOV / MP4 / MPEG / MPG / MKV / FLV
静止画	JPG / BMP / GIF / PNG / TIF
音楽	MP3 / WAV / WMA / M4A / AAC / FLAC

4. 使いかた

HDMI接続

1 電源ボタンを押してホーム画面を表示し、「HDMI」を選択する

- リモコンを操作し、「HDMI」を選択し、「OK」ボタンを押します。

[ホーム画面]

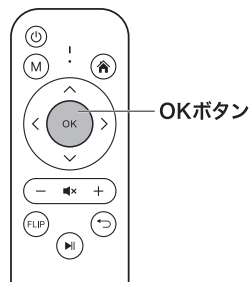
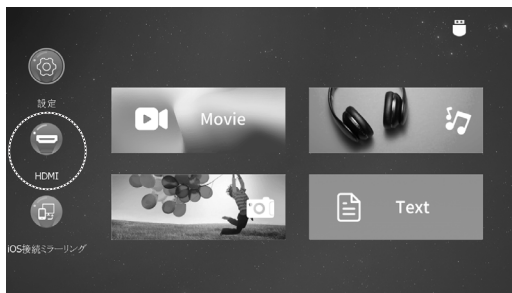

2 本体背面のHDMIポートに市販のHDMIケーブル(別売品)を接続し、外部機器と接続する

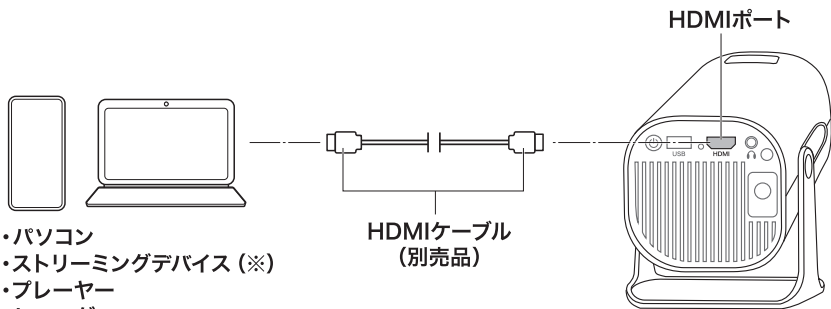

- ・パソコン
- ・ストリーミングデバイス(※)
- ・プレーヤー
- ・レコーダ
- ・ゲーム機
- ・スマートフォンなど

スマートフォンに接続する場合は、お手持ちのスマートフォンに合ったHDMI変換ケーブルやHDMI変換アダプタをご用意ください。

(※) プロジェクター本体のUSBポートからストリーミングデバイスなどへ5V/1Aの電源供給ができます。

4. 使いかた

iOSミラーリング

1 電源ボタンを押してホーム画面を表示し、「iOS接続ミラーリング」を選択する

- リモコンを操作し、「iOS接続ミラーリング」を選択し、「OK」ボタンを押します。

[ホーム画面]

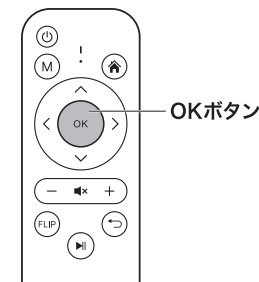
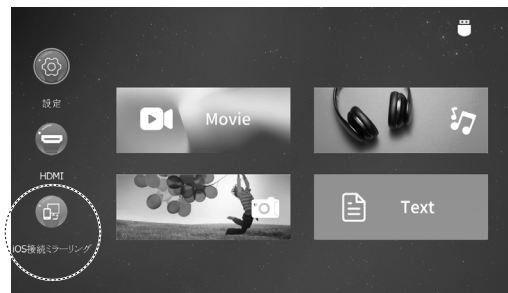

2 本体背面のUSBポートにiPhoneを接続する



- 上図の画面が表示されたら、Apple社純正のUSBケーブルを使用しお手持ちのiPhoneを接続すると、iPhoneの画面が投影先に表示されます。

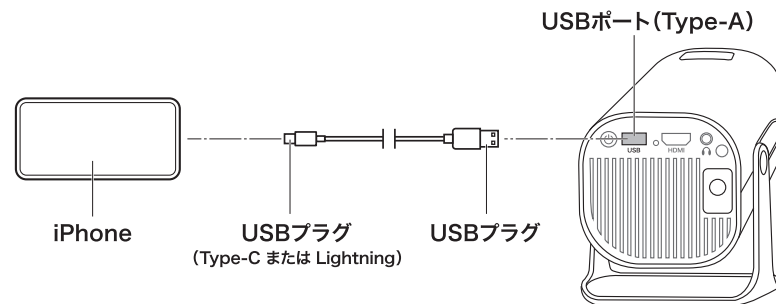

4. 使いかた

USB接続

USBメモリー、HDDなどを本体背面のUSBポートに接続し、ホーム画面から再生したい内容に応じてMovie（動画）/音楽/写真（静止画）/Text(拡張子.txt形式のみサポート)のアイコンを選択して表示させたいファイルを選択してください。

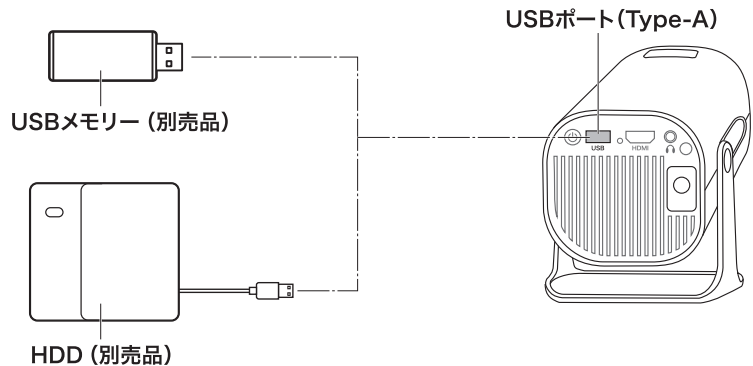

オーディオ機器接続

3.5mmのオーディオジャックのついたケーブルでヘッドホンやイヤホン、外部スピーカーに接続できます。3.5mmオーディオジャック-RCA (R,L) ケーブルを使用して外部アンプに接続することもできます。

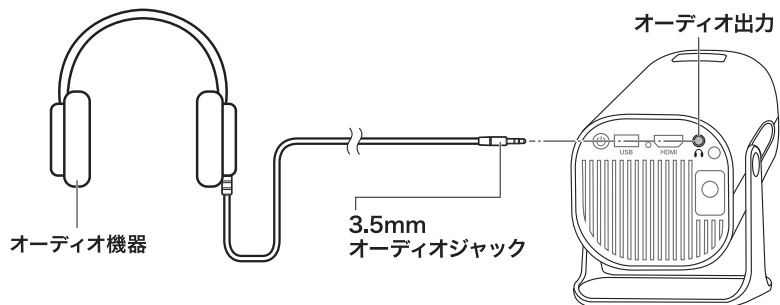

5. お手入れのしかた

本体

水で薄めた台所用中性洗剤を含ませた布を固く絞ってふき取る

- 水気が残らないように、乾いた布でやさしくからぶきをしてください。
- 樹脂部分は傷付きやすいので、乾いた布で強くこすらないでください。

レンズ

レンズクリーニングクロスやペーパーを使用してレンズを軽くふく

- レンズの清掃に液体洗剤を使用しないでください。レンズが損傷するおそれがあります。

6. 故障かな？！と思ったら

ご使用中に異常が生じたときは、つぎの点をお調べください。それでも調子が悪いときは、ただちに電源プラグを抜いて、ニトリお客様相談室にご連絡ください。

こんなときは	お調べいただくこと／なおしかた
電源が入らない	<ul style="list-style-type: none"> ●ACアダプターの電源プラグがコンセントから抜けていませんか？ プロジェクター本体に電源プラグが差し込まれていますか？ → 電源プラグの接続を確認してください。
リモコンで操作できない	<ul style="list-style-type: none"> ●リモコンをプロジェクターのリモコン受信部に向けていますか？ → リモコン受信部に向けてボタン操作をしてください。(3ページ) ●電池が消耗していませんか？ → 新しい電池と交換してください。 ●電池の入れかたが間違っていないですか？ → 電池の向きを確認してください。(5ページ)
映像が出ない	<ul style="list-style-type: none"> ●外部機器と正しく接続されていますか？ ●映像フォーマットはサポートされているものですか？ ●正しいケーブルや変換器を使用していますか？ → 「使いかた」をご参照ください。(8～11ページ)
外部メモリーが認識できない	<ul style="list-style-type: none"> ●外部メモリーはプロジェクター以外の機器で認識できますか？ → パソコンやその他の機器で認識できるか確認してください。確認できた場合は、フォーマットに制限がかかっていないかご確認ください。(本品はFAT/FAT32/NTFSをサポートしています)
映像がぼやける	<ul style="list-style-type: none"> ●適切なフォーカスに設定されていますか？ → フォーカスリングで焦点を調節してください。(7ページ) ●画面サイズは適切ですか？ → 投影先の距離を確認してください。(7ページ)
突然映像が映らなくなる	<ul style="list-style-type: none"> ●ファンが回っている音はしますか？ → プロジェクター内部の温度が上昇し保護回路が働いている可能性があります。電源を切り、本体の温度が下がってから再度電源を入れてください。それでも改善しない場合はただちに電源プラグを抜いて、ニトリお客様相談室にご連絡ください。
画面に黒い点や白い点が映る	<ul style="list-style-type: none"> ●レンズにごみが付いていませんか？ → レンズのお手入れをしてください(12ページ)

7. 仕様

品名	液晶プロジェクター		
品番	NEP-K220MM		
ACアダプター	入力:AC100-240V 50/60Hz 出力:DC19V / 2.5A		
定格入力	DC19V / 2.2A		
定格消費電力	42W		
使用環境温度(約)	0~40°C	保管温度(約)	-10°C~60°C
使用環境湿度(約)	30%~70% RH	保管湿度(約)	30%~70% RH
光源	LED		
液晶パネル	LCD 2.69"		
解像度	1280×720 @ 60FPS		
明るさ	110ANSI lm ±10%		
台形補正	垂直方向自動補正(±15°)		
フォーカス方式	マニュアル調整		
投影サイズ	40型(インチ)~120型(インチ)		
投影方式	フロント/バック/据置/天吊		
解像度サポート	FullHD (1920×1080)		
USBポート	USB2.0×1 出力:DC5V/1A		
HDMI入力	HDMI1.4×1		
オーディオ出力	3.5mmイヤホン端子		
スピーカー出力	3Wモノラル		
外形寸法(約)	本体水平時:幅170×奥行105×高さ126mm 本体垂直時:幅105×奥行105×高さ197mm		
質量(約)	0.63kg		
電源コードの長さ(約)	1.5m		
付属品	リモコン1個、ACアダプター1個		
主な材質	ABS樹脂		
原産国	中国		

- この商品は、日本国内用に設計されています。電源電圧や周波数が異なる外国では使用できません。
- 商品改良のため、仕様や外観などが予告なく変更される場合があります。

商標とライセンス

Apple

・iPhone、iOS は米国およびその他の国で登録されたApple Inc.の商標です。

HDMI

・HDMI, HDMI High-Definition Multimedia Interfaceという語句、HDMIのトレードドレスおよびHDMIのロゴは、HDMI Licensing Administrator, Inc.の商標または登録商標です。

8. アフターサービスについて

修理・お取り扱い・お手入れなどのご相談は、ニトリお客様相談室へお申し付けください。

●保証書(添付)

「お買い上げ年月日」と「販売店名」など所定事項の記入および記載内容をご確認のうえ、お買い上げの販売店からお受け取りください。記載内容をよくお読みになり大切に保管してください。

●保証期間：お買い上げ日から本体1年間

ただし、消耗品および付属品は除きます。

●修理を依頼される時



「故障かな? !と思ったら」の表に従ってご確認の後、なおらないときは、まず安全のため電源プラグを抜いて、ニトリお客様相談室へご連絡ください。

●保証期間中は保証書の規定に従って、持込修理、または(場合によっては)商品の交換をさせていただきます。

●その他

- ・商品に異常がある場合は、お客様ご自身で修理されたり、手を加えたりすることは危険です。絶対にしないでください。
- ・アフターサービスについてご不明な点は、ニトリお客様相談室にお問い合わせください。

株式会社 ニトリ
お客様相談室
 受付時間 10:00 ~ 20:00
 (年末年始除く)

フリーダイヤル  **0120-014-210**
 携帯電話からのお問い合わせ(有料)
 ナビダイヤル  **0570-064-210**
 ※IP電話からはご利用できません。