

## 取扱説明書

冷凍庫  
保証書付（裏表紙）

### ANGV-FRU107-B

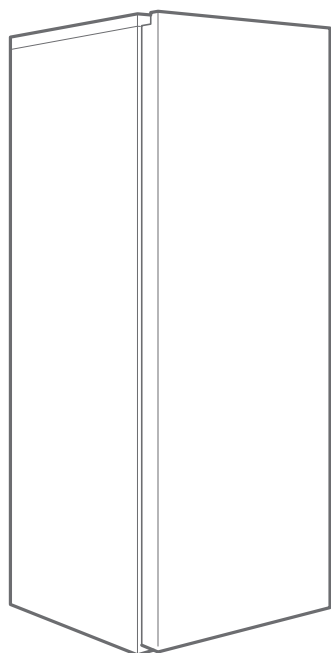

この度は、e angle冷凍庫をお買い上げいただき  
まことにありがとうございます。  
ご使用前に、この取扱説明書をよくお読みいただき  
正しいご使用をお願いいたします。  
また、この取扱説明書はいつでも見ることができる所に  
保管してください。

この製品は日本国内用に設計されていますので、  
日本国外では使用できません。

FOR USE IN JAPAN ONLY.

### もくじ

安全上のご注意	2
据え付け	6
各部のなまえと使いかた	8
お手入れ	10
故障かな？と思ったら	12
こんなときには	13
仕様	14
アフターサービス	15
保証書	裏表紙

# 安全上のご注意

お使いになる方や他の人への危害や損害を未然に防止するため、必ず守っていただくことを説明しています。

※ご使用になる前に、この『安全上のご注意』をよくお読みのうえ、正しくお使いください。

※お読みになったあとは、次にお使いになる場合にすぐ見られるところへ大切に保管してください。

## 表示について

■誤った取り扱いをしたときに生じる危険とその程度を次の表示で区分して説明しています。

 **警告** 取り扱いを誤ると死亡、または重傷などを負う可能性が想定される内容を表示。

 **注意** 取り扱いを誤ると傷害を負う可能性、または物的損害が発生すると想定される内容を表示。

■お守りいただく内容を、次の図記号で区分し説明しています。(下記はその一例です。)

 この記号は、してはいけない「禁止」内容のものです。

 この記号は、必ず実行していただく「強制」内容のものです。

### 警告

火災や漏電・感電・大けがを防ぐ

改造は絶対しない。  
また、修理技術者以外の方が分解したり修理しない



分解禁止

都市ガスなどのガスが漏れたら、冷凍庫に触れずに窓を開けて換気する。

冷却回路(配管)に傷がついたら火気や電気製品の使用を避け窓を開けて換気し、販売店または家電の119番に相談する。



換気をする

本体の冷却回路(配管)を傷付けない、本体にネジなどを打たない。

●冷媒が漏れると滞留し、発火・爆発のおそれがあります。



禁止

冷凍庫の周囲はすき間をあけて据え付ける。

●放熱が悪いと冷却力が低下します。  
●また、冷媒が漏れると滞留し、発火・爆発のおそれがあります。



すき間をあける

引火しやすいものは、入れない。

●接着剤・エーテル・ベンジン・アルコール・LPガス・薬品などの揮発性、引火性のあるものは貯蔵しないでください。爆発する危険性があります。



引火物禁止

可燃性スプレーを近くで使わない。

●引火して、火災の原因になります。



禁止

火気を近付けない。



火気禁止

脱臭器などの電化製品を入れない。

●感電や引火、爆発の原因になります。



禁止

ドアにぶら下がったり、乗ったり、寄りかからない。



禁止

## 警告

火災や漏電・感電・大けがを防ぐ

湿気の多い場所、水気のある場所で使うときは、アース(接地)・漏電遮断器を取り付ける。

- アースについて(7ページ)を参照



野外や軒下など、水のかかるようなところへは据え付けない。

- 電気部品の絶縁が悪くなり、漏電の原因になります。



本体や庫内に水をかけない。



定格15A以上のコンセントを単独で使用する。



交流100V以外では、使用しない。



電源プラグは、根元まで確実に差し込む。



電源コードが下向きになるように差し込む。

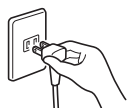

ぬれた手で電源プラグを抜き差ししない。



電源コードは束ねたり、引っ張ったり、重いものを載せたり、加熱したり、加工したりしない。



電源コードや電源プラグが傷んだり、コンセントの差し込みがゆるいときは使用しない。



電源プラグをコンセントから抜くときは、電源コードを持たずに電源プラグを持って抜く。



電源プラグを本体で押し付けない。



お手入れの際は、必ず電源プラグをコンセントから抜く。



電源プラグのホコリは定期的に取り除く。



床が丈夫で水平なところに据え付ける。

- 据え付け(6ページ)を参照



地震などによる転倒防止の処置をする。

- 据え付け(6ページ)を参照



# 安全上のご注意 (つづき)



**警告**

火災や漏電・感電・大けがを防ぐ

本体の上に不安定なものや重たい物を置かない。



禁止

震災による本体の損傷や水害による浸水にあった場合は、本体に手を触れず販売店または家電の119番に相談する。



指示

本体の上に水など液体の入った容器を置かない。

- こぼれた水で電気部品の絶縁が悪くなり、漏電・感電の原因になります。



禁止

長期間ご使用にならない場合は、安全のため電源プラグをコンセントから抜く。

- こんなときには(13ページ)を参照



プラグを抜く

医薬品や学術試料などは入れない。

- 家庭用冷凍庫では、温度管理の厳しいものは保存できません。



貯蔵禁止

廃棄処分するときは、必ずドアパッキンを外す。

- 子供が閉じこめられると危険です。

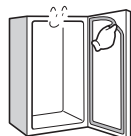

パッキンを外す

子供を冷凍庫で遊ばせない。

- 子供が閉じこめられると危険です。



禁止

異常時(煙・においなど)は、ただちに電源プラグをコンセントから抜き、お買い上げの販売店または家電の119番にご相談ください。

- 電源コード、電源プラグが異常に熱い
- 電源コードにキズや変形がある
- 焦げくさいにおいがする
- 本体(冷凍庫)の下(床)にいつも水がたまっている。
- ビリビリ電気を感じる



指示

廃棄するときは、販売店や市町村に引き渡す。(家電リサイクル法)

- 放置し、冷媒が漏れると、引火・爆発のおそれがあります。



指示

## ⚠ 注意

けがを防ぎ、家財を守る

食品を無理に詰め込まない。



禁止

冷凍運転時にビン類を入れない。



禁止

(腐敗して)異臭のするもの、変色した食品は食べない。



腐敗食品飲食禁止

冷凍運転時に庫内の食品や容器(特に金属製のもの)を、ぬれた手で触れない。

- 低温のため、凍傷になるおそれがあります。



接触禁止

ドアを強く開閉しない。  
クリアトレイやバスケットに強い衝撃を加えない。



禁止

お手入れのとき、アルカリ性または弱アルカリ性の台所洗剤、金属たわし、みがき粉、ベンジン、酸、シンナー、熱湯などは使わない。

- 変形・故障・火災・やけどの原因になります。



禁止

背面下部の機械部分(圧縮機など)に、手を触れない。



接触禁止

本体を運搬するときは、背面上部と調整脚を持って運搬する。

- 移動・運搬するとき、転居のときは(7ページ)を参照



指定場所を持つ

本体の底面に手を入れない。

- 鉄板などで、ケガをする原因になります。



禁止

電源プラグをコンセントから抜いたときは、すぐに差し込まない。

- 電源プラグを抜いたときやブレーカーが切れたときは、7分以上待ってから差し込んでください。すぐに差し込むと圧縮機に負担がかかり故障の原因になります。



7分以上待つ

# 据え付け

## 据え付けについて

### 据え付け場所

- **床が丈夫で水平なところ**  
じゅうたん・畳・塩化ビニール製の床材は、冷凍庫底面の熱により変色することがありますので下に丈夫な板を敷いてください。
- **熱気・湿気の少ないところ**  
直射日光が当たるところ、発熱器具(コンロ・ストーブなど)の近くは冷却力が低下します。
- **周囲にすき間をあける**  
図のように冷凍庫の周囲にすき間をあけて、放熱を良くしてください。放熱が悪いと冷却力が低下します。また、冷媒が漏れると滞留し、発火・爆発のおそれがあります。

### ご注意

定格15A以上のコンセントを単独で使用する。



コンセントを単独で

電源プラグを本体で押し付けない。

- 傷つき、過熱・火災の原因になります。



禁止

### 転倒防止の処置

本体背面上部の左右2ヶ所にベルト架けを備えています。市販の転倒防止用の鎖やベルトを利用して柱や壁に固定(地震などによる転倒防止)することができます。転倒防止装置の設置はお買い上げの販売店にご依頼ください。(有料)

上面  
10cm以上

※上にオープンレンジなどを置いた場合は、その上部10cm以上

※本体や温度調節ダイヤル等に、傷つき防止用の保護シートを貼り付けている場合があります。その場合は、はがしてからご使用ください。

コンセント  
は単独で  
交流100V  
定格15A以上

背面  
5cm以上

左右  
2cm以上

### 水平に固定する

調節脚(前側2ヶ所)を回して、冷凍庫を安定させてください。

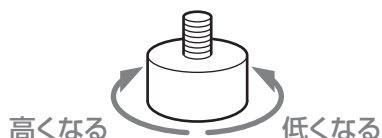

## アースについて

万一の感電事故防止のために、アース(接地)することをおすすめします。  
(製品にアース線は付属しておりません。)

●アース線を使い、本体背面で下部左側のアース用ネジとコンセントの  
アース端子に接続する。

●アース端子がない場合

お買い上げの販売店に依頼し、D種接地工事(有料)をしてください。

●水気や湿気の多いところに据え付ける場合

土間・洗い場・地下室など特に水気や湿気の多い場所で使う  
ときは、アース(接地)の他に漏電遮断器の設置が義務付け  
られています。お買い上げの販売店にご相談ください。

※次のところには、接続しないでください。

- 水道管(配管にプラスチックが使われておりアースになりません。)
- ガス管(爆発や引火の危険があります。)
- 電話線や避雷針のアース線(落雷のときに危険です。)

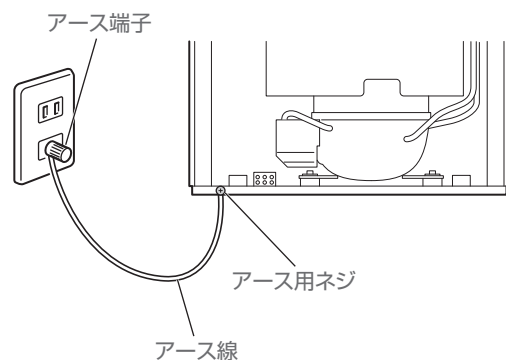

### 警告

湿気の多い場所、水気のある場所  
で使うときは、アース(接地)・漏電  
遮断器を取り付ける。

- 故障や漏電のとき、感電するおそれがあります。



## 移動・運搬するとき、転居のときは

1 食品を取り出し、電源プラグを  
コンセントから抜く

2 バasketやドアをテープなどで固定する

3 本体の背面下部や周りに布を敷く  
(傾けた際に水が漏れ出ることがあるため)

4 2人以上で運搬する

- 床の傷付きを防止するため、通路に保護シートなどを敷いてから、移動・運搬することをおすすめします。



### ご注意

電源プラグをコンセントから抜いたと  
きは、すぐに差し込まない。

- 電源プラグをコンセントから抜いたときやブレーカーが切れたときは、7分以上待ってから差し込んでください。すぐに差し込むと圧縮機に負担がかかり故障の原因になります。

7分以上待つ



冷凍庫を運搬するときは、背面上部と  
調節脚を持って運搬する。

- 他のところを持つと、手が滑ってけがをする原因になります。

指定場所を持つ



### 転居のとき

- 横積みは絶対にしないでください。圧縮機故障の原因になります。
- 50/60Hz共用ですので周波数の切換えは不要です。

# 各部のなまえと使いかた

## 各部のなまえ

トップテーブル

※図はイメージです。製品とは、若干異なることがあります。

冷却吹出口

冷気の吹き出し口を食品などでふさがないでください。

クリアトレイ

バスケット(上)

バスケット(底)

調整脚

水平に固定する(6ページ)を参照

操作パネル

庫内灯

ドアパッキン

ドア

### ■ドアが開けにくい時

ドア閉めた直後は庫内に入った空気が急激に冷やされ、庫内の気圧が低くなります。そのためドアを閉めた直後はドアが固く閉まり、開けにくくなります。5分程度経つと、開けやすくなります。

### ■ドアの開け方

ドアが開けにくいと感じるときは、図のように本体を片手で押さえながら、ドア上端角部を引いて、ドアパッキン隅(図は左上隅)にすき間を作るようにすると開けやすくなります。

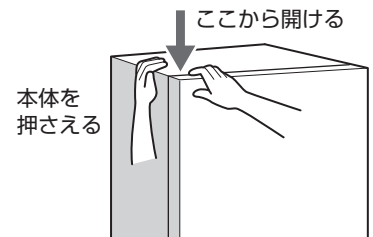

## 霜取り動作における庫内温度上昇

- 本体庫内状態に応じ自動的に機器内部の冷却装置に付着した霜や氷を加熱除去(霜取り動作)\*します。一時的に庫内温度が上昇することがありますが、霜取り動作後には再び冷凍のコントロールを行います。「冷えが弱い」と感じられた際には、1~2時間後に庫内温度が下がっているかご確認ください。

\*環境温度やドアの開閉回数で異なりますが、1週間に1~2回程度行われる場合があります。

## トップテーブルの仕様

### ■耐熱温度100℃ 荷重30kgまで

フチには載せないでください。

奥行き435mm以内

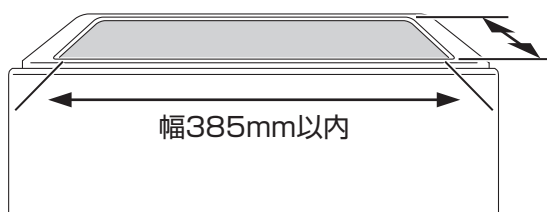

※フチを除いた幅・奥行きです。

### お願い

- 電子レンジを載せる場合は、電子レンジの設置・使用上の注意を確認のうえ、ご使用ください。トップテーブル図の寸法を超える商品は設置しないでください。
- 100℃以上の温度が出る熱器具や30kgを超えるものは、置かないでください。落下・転倒や天面表面の変色・変形につながります。

## ご使用の前に

※製品本体や操作部等に、傷つき防止用の保護シートを貼り付けている場合があります。その場合は、はがしてからご使用ください。

### 1 庫内を拭く

### 2 電源プラグをコンセントに差し込む

### 3 4時間程度運転し、庫内が十分冷えてから食品を入れる

- 夏場など周囲温度の高いときは、冷えるまで24時間以上かかる場合があります。冷えるまではドアの開閉は控えてください。

### お知らせ

- 使いはじめはプラスチックなどのおいがしますが、ご使用するにしたいがいが消えます。
- 放熱パイプを内蔵し露つきを防止しているため、本体の表面が熱くなることがあります。特に使いはじめや夏場は熱くなりますが異常ではありません。

## 温度調節

通常は、「**≡** (標準)」でお使いください。(冷凍モード時)

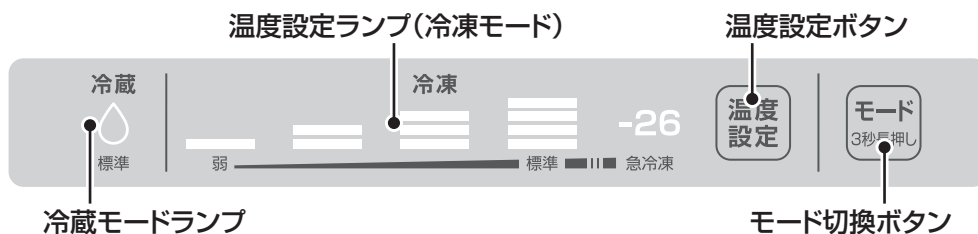

### 冷凍モード時の温度設定

#### 温度設定ボタンを押して温度設定する

- 押すごとに、「**≡**」→「-26(急冷凍)」→「**—**」→「**≡**」→「**≡**」の順に切り換わります。
- 冷蔵モードは温度設定できません。冷蔵モード中に押した場合は「**○**」ランプの点滅でお知らせします。

### 操作パネルについて

- 電源プラグをコンセントに差し込むと、ランプが順次点灯します。その後、「**≡**」が点灯します。(工場出荷時の設定温度は、「**≡**」です。)
- 表示部が点灯している状態でボタンを押すと、電子音でお知らせします。

#### 温度設定の目安

冷却度	ランプ	庫内温度	目安
強冷 ↑ ↓ 弱冷	-26(急冷凍)	約-26℃	●急いで冷やしたいとき
	<b>≡</b> (標準)	約-18℃	●通常するとき
	<b>≡</b>	約-16℃	●あまり冷やす必要のないとき ●冷えすぎるとき
	<b>≡</b>	約-14℃	
	<b>—</b>	約-12℃	

### 急冷凍

- 食品を急いで冷凍するときや冷やしたいときに、「-26(急冷凍)」を設定してください。
- 急冷凍は冷凍運転を約26時間連続で行います。急冷凍終了後の温度設定は「**≡**」の設定になります。
- 急冷凍を途中で解除したいときは、温度設定を他の位置に設定してください。

### 閉め忘れ防止機能(ドアアラーム)

- ドアの閉め忘れ防止のため、ドアを開いてから1分後にアラームが鳴り、その後約30秒ごとにアラームが鳴ります。ドアを閉めるとアラームは止まります。
- ドア開の状態が7分間継続するとアラームは止まります。

### 冷凍モードと冷蔵モードの切り換え

#### モード3秒長押し

- 3秒長押しで、「冷凍モード」と「冷蔵モード」が交互に切り換わります。
- 冷蔵モード時の庫内温度は約4℃になります。
- 「冷蔵モード」から「冷凍モード」に切り換えると、温度設定は「**≡**」になります。

### ご注意

- 温度は、周囲温度32℃、食品を入れずにドアを閉め、温度が安定したときの目安です。
- 庫内温度はドアの開閉・外気温・据え付け場所などにより変化します。

# お手入れ

## 警告

改造は絶対しない。  
また、修理技術者以外の方が分解したり修理しない。

- 火災・感電・けがの原因になります。修理はお買い上げの販売店または、家電の119番にご依頼ください。



分解禁止

電源プラグを抜くときは、電源コードを持たずに電源プラグを持って抜く。

- 電源コードを引っ張ると、電源コードが破損し、感電・ショート・火災の原因になります。



プラグを持つ

お手入れの際は、必ず電源プラグをコンセントから抜く。



プラグを抜く

ぬれた手で電源プラグを抜き差ししない。



ぬれ手禁止

本体や庫内に水をかけない。

- 電気絶縁が悪くなり、ショート・感電・火災のおそれがあります。



水かけ禁止

## お手入れの方法

普段はから拭きしてください。1年に2回程度クリアトレイ・バスケットなどを外してお手入れしてください。

### 1 電源プラグをコンセントから抜く

### 2 本体と庫内をよく絞ったやわらかい布で拭く

- 汚れのひどい場合は、薄めた中性洗剤を含ませて拭き取ってください。中性洗剤を使用したあとは、よく水拭きをして、さらに乾いた布で拭いてください。

### 3 電源コード・電源プラグの安全点検をする

### 4 電源プラグをコンセントにしっかり差し込む

## 注意

電源プラグをコンセントから抜いたときは、すぐに差し込まない。

- 電源プラグをコンセントから抜いたときやブレーカーが切れたときは、7分以上待ってから差し込んでください。すぐに差し込むと圧縮機に負担がかかり故障の原因になります。



7分以上待つ

## ご注意

- 化学ぞうきんをご使用の場合は、その注意書に従ってください。
- 食用油・柑橘類の果汁などが付いた場合は、早めに拭き取ってください。長い間放置するとプラスチックが変色したり割れることがあります。

## 電源コード・電源プラグの安全点検

- 電源コードに亀裂や、すり傷がありませんか？
- 電源プラグがコンセントに根元まで確実に差し込まれていますか？
- 電源プラグに異常な発熱はありませんか？
- 電源プラグの刃及び刃の取付け面にホコリが付着していませんか？

## クリアトレイ・バスケット

外して水洗いします。

### ■ 外し方

止まるまで引き出し、さらに手前を持ち上げながら引き出して外します。

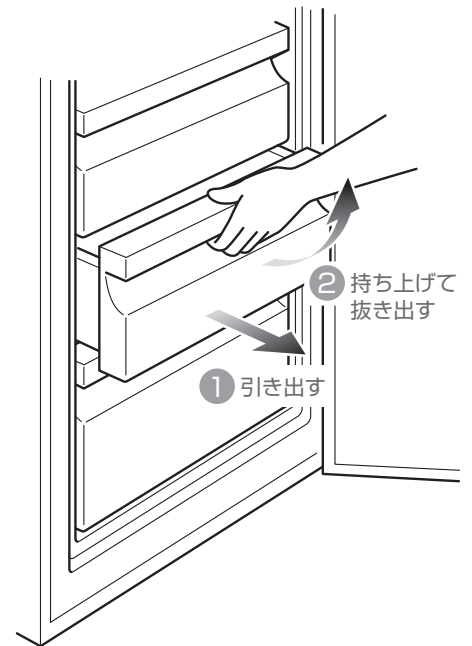

## 背面、壁

空気の対流で細かなホコリが付きやすいところです。年に一度は本体を引き出し、汚れを拭き取ってください。

## ⚠ 注意

お手入れのとき、アルカリ性または弱アルカリ性の台所洗剤、金属たわし、みがき粉、ベンジン、酸、シンナー、熱湯などは使わない。

- 変形・故障・火災・やけどの原因になります。



禁止

本体の底面に手を入れない。

- 鉄板などで、ケガをする原因になります。



禁止

冷凍時庫内の食品や容器（特に金属製のもの）を、ぬれた手で触れない。

- 低温のため、凍傷になるおそれがあります。



接触禁止

背面下部の機械部分（圧縮機など）に、手を触れない。

- 運転中・停止直後は熱くなりますので、やけどのおそれがあります。



接触禁止

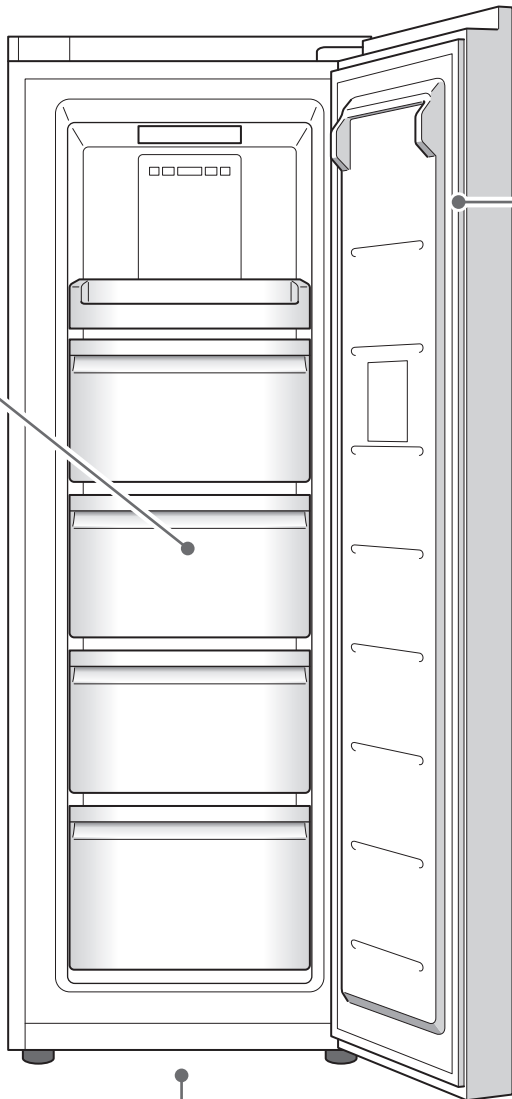

## ドアパッキン

汚れると通常より早く傷みます。本体側のパッキンの当たる場所も忘れずにお手入れしましょう。

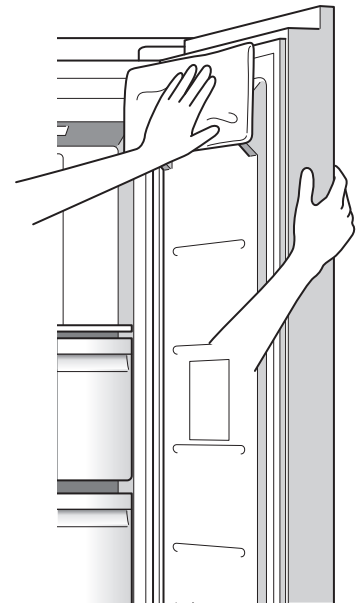

## 本体の下(床)

掃除機などでホコリを吸い取ってください。

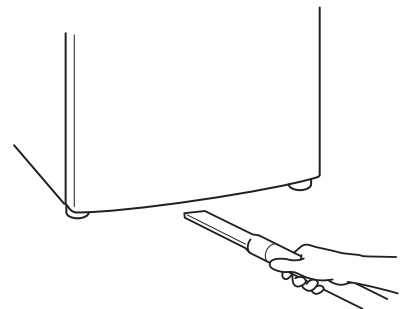

# 故障かな?と思ったら

下記の症状は故障ではありません。

こんなとき	おたしかめください
全く冷えない	<ul style="list-style-type: none"><li>• 使いはじめは冷えるまでに時間がかかります。(夏場など周囲温度の高いときは、冷えるまで24時間以上かかる場合があります。冷えるまではドアの開閉は控えてください。)</li><li>• 電源プラグをコンセントにしっかりと差し込んでいますか。</li><li>• ブレーカーが落ちていませんか。</li><li>• 停電ではありませんか。</li></ul>
あまり冷えない	<ul style="list-style-type: none"><li>• 熱いものを入れたり、ドアをひんぱんに開けていませんか。(熱い物は冷ましてから入れてください。)</li><li>• 食品を詰めすぎていませんか。</li><li>• 直射日光が当たっていたり、近くに発熱器具(コンロ・ストーブなど)がありませんか。</li><li>• 冷凍庫の周囲にすき間がありますか。 →6ページ(据え付けについてを参照)</li><li>• ドアはきちんと閉まっていますか。</li><li>• 温度調節は適切ですか。→9ページ</li><li>• 霜取り動作中または動作後の場合があります。1~2時間経過後に再度ご確認ください。→8ページ(霜取り動作における庫内温度上昇を参照)</li></ul>
音がうるさい	<ul style="list-style-type: none"><li>• 床がしっかりと安定した場所に据え付けていますか。</li><li>• 据え付けが悪く、ガタついていませんか。</li><li>• 壁や周囲のものが本体に接していませんか。</li></ul>
水が漏れる	<ul style="list-style-type: none"><li>• 電源プラグをコンセントにしっかりと差し込んでいますか。</li><li>• ドアはきちんと閉まっていますか。</li><li>• ドアパッキンに汚れが付着したり、傷んでいませんか。</li></ul>
庫内に多量の霜が付く	<ul style="list-style-type: none"><li>• 天井部分は他の部分より多く霜がつきます。これは庫内を冷気が対流するためであり、異常ではありません。</li><li>• ドアをひんぱんに開けていませんか。</li><li>• ドアはきちんと閉まっていますか。</li><li>• 熱いものや水分の多いものをむき出しで入れていませんか。</li><li>• ドアパッキンに汚れが付着したり、傷んでいませんか。</li></ul>
冷凍庫の外側に露がつく	<ul style="list-style-type: none"><li>• 梅雨時など湿度が高いとき、外側に露がつくことがあります。これは、冷水を入れたコップのまわりに水滴がつくのと同じ原理です。露は、布で拭き取ってください。</li></ul>
異音がる	<ul style="list-style-type: none"><li>• 「ポコポコ」「ピチピチ」など→冷却装置内を流れる冷媒(ガス)の音です。</li><li>• 「シャリシャリ」「キーン」など→圧縮機が動作する音です。運転開始時や夏場は音が大きくなります。</li><li>• 「ブーン」など→冷気を循環させるためにファンが回転している音です。</li><li>• 「ヒューン」「ウィーン」など→ファンの回転開始時、停止時の音です。</li><li>• 「ビシッ」「パシッ」など→温度変化により、庫内が収縮、膨張を繰り返すためです。</li></ul>
ドアを開けるのが重い	<ul style="list-style-type: none"><li>• ドアを閉めた直後にすぐドアを開けようとする、庫内に入った空気が急に冷やされて、圧力が一時的に庫外より低くなり、ドアが開かなかったり、重く感じることがあります。</li></ul>

下記の症状は故障ではありません。

こんな症状	おたしかめください
冷凍庫の側面が熱くなる	<ul style="list-style-type: none"><li>●パイプを内蔵して、露付きの防止と放熱を行っているためです。使い始めや夏場は特に熱く感じるがありますが、内部の断熱材や表面の塗装が発火することはありません。(設置直後や夏場は約50~60℃(周囲温度30℃)になることがあります。)また、庫内の食品にも影響はありません。</li></ul>
庫内がにおう	<ul style="list-style-type: none"><li>●においの強い食品は密閉容器に入れるか、ラップをしてください。庫内全体においが付きます。</li><li>●庫内全体に汚れが付着していませんか。 →お手入れ(10、11ページ)を参照</li></ul>

# こんなときには

## 停電したときは

- ドアの開閉を少なくするとともに、新たな食品の貯蔵はさけてください。

## 長期間使用しないときは

- カビやにおいを防ぐため電源プラグを抜きお手入れし(10ページ)、2~3日間ドアを開けて乾燥させてください。  
※お子様が誤って閉じ込められないようご注意ください。

## 廃棄処分するときは

- 2001年4月より施行されている家電リサイクル法(2004年4月より冷蔵庫の同一区分として冷凍庫が加わりました。)では、お客様がご使用済みの冷凍庫を廃棄する場合、収集・運搬料金と再商品化等の料金をお支払いいただき、対象品を販売店や市町村に適正に引き渡すことが求められています。

### 警告

廃棄処分するときは、ドアパッキンを外す  
また、幼児が遊ぶ場所に放置しない

- 幼児が閉じこめられると危険です。



パッキンを外す

## 電源プラグを抜いたときは

- 電源プラグを抜いたときやブレーカーが落ちたときは、7分以上待つてから差し込んでください。すぐに差し込むと圧縮機に負担がかかり故障の原因になります。

## 庫内灯が点灯しないときは

- 本体故障の可能性があります。販売店または家電の119番にお問い合わせください。
- また、ドアを開けてから7分経過すると庫内灯が消えます。

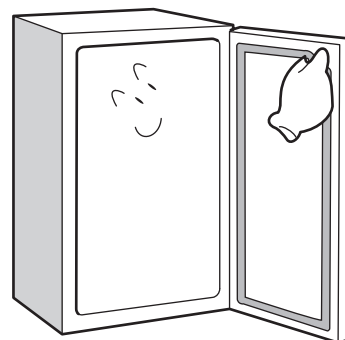

# 仕様

品番	ANGV-FRU107-B
定格電圧・周波数	100V 50/60Hz共用
定格内容積	107L<74L>
電動機の定格消費電力	50Hz 50W / 60Hz 56W
電熱装置の定格消費電力	116W
年間消費電力量	240kWh/年
外形寸法	450×585×1275mm (幅×奥行き×高さ)
質量	37.5kg
電源コード	1.9m

- 定格内容積は日本産業規格 JIS C 9801-3 : 2015 に基づき、庫内の温度制御に必要なでない庫内部品(棚やケースなど)を外した状態で算出したものです。
- 貯蔵室の定格内容積と併せて食品収納スペース(貯蔵室の実際に食品を収納することができる空間の容積)の目安を< >表示しています。
- 実際にお使いになるときの消費電力は、周囲温度や湿度、ドアの開閉頻度、新しく入れた食品の温度や量などによって変化いたしますので目安としてください。
- 製品の外観および仕様は、改良のため予告なく変更することがありますが、ご了承ください。
- この製品は日本国内用に設計されていますので、日本国外では使用できません。FOR USE IN JAPAN ONLY.

## 冷凍室の性能

この製品の冷凍室の性能は **\*\*\*** (フォースター) です。

日本産業規格 JIS C 9607(2015年版)に定められた方法で試験したときの冷凍室内の冷凍負荷温度(食品温度)によって表示しています。

冷凍食品の保存期間は、食品の種類、店頭での保存状態、冷凍庫の使用条件などによって異なります。表の期間は一応の目安です。

記号	<b>***</b> フォースター
冷凍負荷温度 (食品温度)	-18℃以下
冷凍食品の 貯蔵期間の目安	約3ヶ月

## 付属品

クリアトレイ 1個

バスケット(上) 3個

バスケット(底) 1個

※付属品は庫内に装着済みです。

## 廃棄時のご注意

2004年4月より施行されている家電リサイクル法では、お客様がご使用済みの冷凍庫を廃棄する場合、収集・運搬料金と再商品化等の料金をお支払いいただき、対象品を販売店や市町村に適正に引き渡すことが求められています。

# アフターサービス

## 修理を依頼されるときは

- 「故障かな?と思ったら」(12ページ)をご確認ください。それでも異常があるときは使用を中止し、電源プラグを抜いてください。
- 製品と保証書・お買い上げレシートを準備し、下記のお問い合わせ先か販売店にお問い合わせください。食品の保証など、製品の修理以外の保証はいたしかねます。

## 修理料金の仕組み

- 修理料金は、技術料・部品代・出張料などで構成されています。

**技術料** 診断・故障箇所の修理および部品交換・調整・修理完了時の点検などの作業にかかる費用です。

**部品代** 修理に使用した部品および補助材料代です。

**出張料** お客様のご依頼により、製品のある場所へ技術者を派遣する場合の費用です。

## 保証書

保証書は記載内容をご確認いただき、大切に保管してください。

《保証期間中》

保証書の内容に従って修理いたします。

《保証期間が過ぎている場合》

修理すれば使用できる場合には、ご希望により有料で修理させていただきます。

※場合によっては修理できない場合もございます。

## 補修用性能部品の最低保有期間

補修用性能部品を製造打ち切り後、9年間保有しております。

※補修用性能部品とは、その製品の性能を維持するために必要な部品です。

## ご相談窓口・修理窓口のご案内

お取扱い・修理に関しては販売店へご相談ください。

※販売店にご依頼できない場合（転居や贈答品など）は下記の各お問い合わせ先にご相談・お問い合わせください

### お客様の個人情報の取り扱いについて

ご提供いただいたお客様の個人情報は、ご意見・ご質問への回答および弊社のお客様サービス向上のために利用させていただきます。ご質問の内容によりましては、適切な回答のためエディオングループ、および関係会社に情報を提供する場合もございます。その他、ご提供頂いたお客様の個人情報はエディオングループ個人情報保護方針に基づいてお取り扱いいたします。

エディオングループ個人情報保護方針 <https://www.edion.co.jp/privacy>

## お問い合わせ先

～製品に関するお問い合わせ～

### エディオンお客さま相談センター



受付時間：月曜日～金曜日  
9:30～18:30（土日祝・年末年始除く）

0570-07-0557

有料

※番号をお確かめの上、お掛け間違いのないようお願いいたします。※電話番号・受付時間等につきましては、変更になる場合がございます。

(2026.2月時点)

～修理に関するお問い合わせ～

### 家電の119番



受付時間：月曜日～日曜日  
9:00～19:00（年中無休）

0570-06-0119

有料

※年末年始に関しては受付時間に変更となる場合がございます。※番号をお確かめの上、お掛け間違いのないようお願いいたします。

(2026.2月時点)



## 愛情点検

### ●長年ご使用の冷凍庫の点検を！



こんな症状はありませんか

- 電源コード、電源プラグが異常に熱い、キズや変形がある。
- 焦げくさいにおいがする。
- 本体(冷凍庫)の下(床)にいつも水がたまっている。
- 冷凍庫に触れるとビリビリ電気を感じる。
- その他の異常や故障がある。

ご使用中止

事故の防止のため、コンセントから電源プラグを抜いて、必ず販売店に点検をご依頼ください。



**株式会社 エディオン**

〒530-0005 大阪府大阪市北区中之島 2 丁目 3 番 33 号 大阪三井物産ビル  
TEL 06-6202-6011