

保証・無料修理規定

本書はお買い上げの日から上記の期間中に故障が発生した場合に、下記の内容で無料修理を行うことをお約束するものです。

- 取扱説明書・本体注意事項などの注意書に従った正常な使用状態で、保証期間内に故障した場合には無料修理いたします。ただし、弊社の判断により修理に代えて同等品への交換を行う場合があります。
(イ) 保証期間中に故障が発生した場合は、本製品に本書とお買い上げレシートを添えていただき、販売店にお申し付けください。
(ロ) ご転居・ご贈答品などで販売店に修理ご依頼できない場合は、家電の119番へご相談ください。

2 保証期間内でも、次の場合は有料修理となります。

- (イ) 本書とお買い上げレシートのご提示が無い場合
(ロ) 使用上の誤り、または不当な修理や改造による故障・損傷
(ハ) 他の製品により生じた故障・損傷
- (ニ) お買い上げ後の移動・落下などによる故障・損傷
(ホ) 火災・地震・水害・落雷その他の天災地変、公害、塩害、虫害、ガス害、異常電圧・指定外の使用電源（電圧・周波数）などによる故障・損傷
(ヘ) 一般家庭以外（例えば、業務用に使用・車両・船舶に搭載）に使用された場合の故障・損傷
(ト) 電池・バッテリーなどの消耗品に生じた故障、損傷または消耗（劣化、液漏れ、膨張等を含みます。）によるもの

3 持込修理区分の本製品をエディオンの店舗、物流センターその他窓口へ送付された場合などの諸経費はお客様のご負担となります。また、持込修理の本製品について出張対応を行った場合は、出張料はお客様のご負担となります。

4 出張修理区分の本製品について、離島または離島に準ずる遠隔地へ出張修理を行った場合には出張に要する実費を申し受けれます。

5 本書は日本国内においてのみ有効です。This warranty is valid only Japan.

6 本書は再発行いたしません。大切に保管してください。

- この保証書は、本書に明示した期間・条件のもとにおいて、無料修理をお約束するものです。したがって、この保証書によって保証書を発行している株式会社エディオンに対するお客様の法律上の権利を制限するものではありません。本書による保証期間経過後の修理などにつきましてご不明な場合は、販売店または家電の119番へご相談ください。
- 保証期間経過後の修理や補修用性能部品の最低有効期間については、取扱説明書をご覧ください。
- 本書に基づき無償修理（製品交換を含む対応）を行った製品については、保証期間の延長等はなく、引続きこれまでの保証期間の残余期間が適用されます。
- お客様にご記入いただいた個人情報、エディオングループ個人情報保護方針に従ってお取り扱い致します。

エディオングループ個人情報保護方針 <https://www.edion.co.jp/privacy>



株式会社 エディオン

〒530-0005 大阪府大阪市北区中之島2丁目3番33号 大阪三井物産ビル
TEL 06-6205-8011

e angle

取扱説明書

2 枚刃シェーバー

保証書付（裏表紙）

ANGL-SHRO2-A

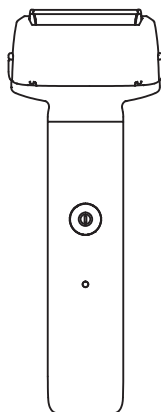

もくじ

この度は、e angle 2 枚刃シェーバーをお買い上げいただきまことにありがとうございます。ご使用前に、この取扱説明書をよくお読みいただき正しいご使用をお願いいたします。また、この取扱説明書はいつでも見ることが出来る所に保管してください。

この製品は日本国内用に設計されていますので、日本国外では使用できません。この取扱説明書の内容は改善のため、予告なく変更することがあります。

FOR USE IN JAPAN ONLY.

家庭用
修理区分: 持込

安全上のご注意	2
各部の名まえ	6
充電のしかた	7
使いかた	8
お手入れのしかた	10
保管のしかた	11
故障かな?と思ったら	12
仕様	13
部品・消耗品・付属品	13
製品の廃棄のしかた	13
アフターサービス	14
保証書	裏表紙

安全上のご注意

- * ご使用前に、この「安全上のご注意」をよくお読みの上、正しくお使いください。
- * ここに示した注意事項は、製品を安全に正しくお使いいただき、お使いになる方や他の人々の危害や損害を未然に防止するためのものです。また注意事項は、危害や損害の大きさや切迫の程度を明示するために、誤った取り扱いをすることを生じることが想定される内容を「危険」「警告」「注意」の3つに区分しています。いずれも安全に関する重要な内容ですので、必ず守ってください。

危険 誤った取り扱いをしたときに、死亡または重傷を負う危険が切迫しているもの

警告 誤った取り扱いをしたときに、死亡または重傷を負う可能性があるもの

注意 誤った取り扱いをしたときに、使用者が傷害を負ったり、物的損害の可能性のあるもの

絵表示例と絵表示の意味



● 記号は、禁止の行為であることを告げるものです。図の中や近傍に具体的な禁止内容（左図の場合は分解禁止）が描かれています。



● 記号は、行為を強制したり指示したりする内容を告げるものです。図の中に具体的な指示内容（左図の場合は電源プラグをコンセントから抜いてください）が描かれています。

- * お読みになった後は、お使いになる方がいつでも見られる場所に必ず保管してください。

危険



高温になる場所（火やストーブのそば、炎天下など）や引火性ガスの発生する場所で使用したり放置したりしない。
発火・火災・破裂・故障の原因となります。

電子レンジや高圧容器などの中に本体やUSBケーブルを入れない。
発火・火災・破裂・故障の原因となります。

火の中に投入したり、加熱しない。
発火・火災・破裂・故障の原因となります。

USBポートをショートさせない。USBポートに金属片や鉛筆の芯などの導電性異物を入れたり接触させない。
火災・故障の原因となります。

警告



改造、修理、分解をしない。修理技術者以外の人は、修理をしない。
火災・感電・けがの原因となります。
修理は販売店または家電の119番にご相談ください。

警告



故障・異常時には、直ちに使用を中止する。
そのまま使用すると、発煙・発火、感電、けがに至る恐れがあります。

- ・ USBケーブルを動かすと通電したり、しなかったりする。
- ・ 運転中に異常な音や振動がする。
- ・ USBケーブル・本体などが異常に熱い。
- ・ こげくさい臭いがする。

※ このような症状のときはすぐに電源を切ってUSBケーブルを抜き、販売店または家電の119番へ点検・修理を依頼してください。

USBケーブルは必ずゆとりを持たせて使用する。
USBケーブルが引つ張られたり、屈曲が繰り返されるとショートします。

USBケーブルは清潔にする。USBコネクタにほこりが付着している場合は拭き取る。
ショート・火災の原因となります。

市販のUSB電源アダプターは必ず定格出力DC 5V/1Aのものを使用する。
また、USB電源アダプターの取扱説明書の記載内容に従って正しく使用する。
火災・感電の原因となります。

落としたり投げつけるなど強い衝撃を与えない。
破裂・発熱・発火・液漏れ・故障の原因となります。

子供だけで使用させたり、乳幼児の手の届く場所で使用しない。
事故・感電・けがの原因となります。

梱包材を子供の手の届く場所に置かない。
口や鼻をふさいだり、口に入れるなどして窒息する恐れがあります。

すき間にピンや針金などの金属物など、異物を入れない。
感電や異常動作してけがをすることがあります。





USBケーブルが傷んだり、USBポートの差し込みがゆるいときは使用しない。
感電・ショート・発火の原因となります。

専用のUSBケーブルを他の機器に使用したり、充電したりしない。また、専用のUSBケーブル以外は使用しない。
感電・ショート・発火の原因となります。







USBケーブルを傷付ける・加工する・無理に曲げる・引つ張る・ねじる・重い物を載せる・はさみ込むなどしない。
USBケーブルが破損し、火災・感電の原因となります。

USBケーブルを本体に巻き付けけない。また、USBケーブルを束ねたまま使用しない。
USBケーブルが断線して、ショートなどによる感電や火災の原因となります。



⚠ 警告

	雷が鳴り出したら、USB電源アダプターをコンセントから抜き、USBケーブルに触れない。 落雷による感電の原因となります。
	濡れた手でUSBケーブルを抜き差ししない。 感電やけがをすることがあります。
	発熱器具の近くに置かない。 樹脂部分が溶けて引火する原因となります。
	使用時以外は必ず電源を切る。また、充電時以外はUSB電源アダプターをコンセントから抜いて、USBケーブルをUSBポートから取りはずす。 けが・絶縁劣化による感電・漏電火災の原因となります。

⚠ 注意



	USBケーブルを抜くときは、必ず先端のUSBコネクタを持って引き抜く。 感電やショートして発火することがあります。
	本体のお手入れは必ず運転を停止して、USBケーブルを取りはずしてから行う。 感電やけがをすることがあります。
	次のような場所で使用しない。 ・直射日光の当たる場所 ・浴室や浴室など高温・多湿・雨や水のかかる場所 ・ガスレンジなど炎の近く、引火性ガスのある場所 ・油・ほこり・薬品などが付きやすい場所 ・暖房器具の温風が当たる場所 感電・ショート・発火の原因となります。
	パソコンなどのUSBポートで、外付けハードディスクなど消費電力の大きい機器と同時に使用しない。 パソコンなどに障害を与え、データ消失・故障の原因となる恐れがあります。
	パソコンなどの機器と接続した状態で、強い振動や衝撃を与えない。 接続したパソコンなどに障害を与え、データ消失・故障の原因となります。
	お手入れをするときは、ベンジン、シンナー、アルコール、灯油などの溶剤や薬品類、磨粉などは使用しない。 ひび割れ・感電・引火の恐れがあります。
	USBケーブルを取り付けたまま持ち運んだり、保管したりしない。 故障やUSBケーブルの断線の原因となります。

⚠ 注意



	業務用として使用しない。また、不特定多数の人が使用する場所に置かない。 感染症を引き起こしたり・連続過負荷による故障の恐れがあります。
	水につけたり、水やお茶などをかけたりしない。 万一かかったときは、漏電や感電、過熱の恐れがありますので、直ちに使用を中止し、販売店にご相談ください。

リチウムイオン充電地の取り扱いについて

⚠ 危険

	充電地から漏れた液が目に入ったときは、すぐに水で洗い流し、医師の治療を受ける。 目に傷害が起きる恐れがあります。
	次のことをしない。 ・分解・改造をしない。 ・火中への投入や加熱をしない。 ・水につけたり、ぬらしたりしない。 ・他の機器に転用しない。 ・落としたり衝撃を与えたり傷つけたりしない。 ・端子同士を針金などの金属で接続しない。 液漏れ・発火・ショート・発熱・破裂の原因となります。
	異常に温度が高くなる場所（火やストーブのそば、直射日光の当たる場所、炎天下の車内など）に放置しない。 発火・発熱・破裂の原因となります。

⚠ 警告

	充電地から漏れた液が皮膚や衣類に付いたときは、すぐに水で洗い流す。 皮膚がかぶれる原因となります。
	「仕様」(P13)に記載している充電時間を超えても充電が完了しないときは、充電をやめる。 過度に充電され、液漏れ・発熱の原因となります。
	外装をはがしたり、傷付けたりしない。 発火・ショート・発熱・破裂の原因となります。

⚠ 注意

	充電は、10℃～35℃(充電推奨温度)の環境で行う。 発火・発熱・破裂の原因となります。
---	---

各部のなまえ

正面図

<キャップ>

背面図

<外刃>

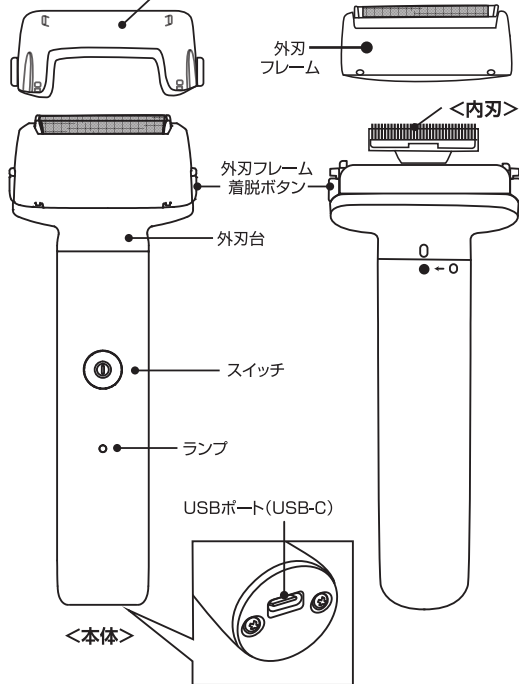

<付属品>

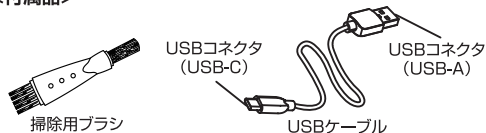

USB電源アダプターは同梱されておりません

定格出力DC5V/1AのUSB電源アダプターをご使用ください。

充電のしかた

- スイッチはOFFにしておく。
- 本体USBポートに水滴がついていたら、ふき取っておく。
- USB電源アダプターは別売りです。

充電時間の目安:約120分

- 1 USBケーブルのUSBコネクタ(USB-A)を市販のUSB電源アダプターのUSBポートに差し込む
市販のUSB電源アダプターは必ず定格出力DC5V/1Aのものを使用してください。
- 2 USBケーブルのUSBコネクタ(USB-C)を本体のUSBポートに差し込んだ後、USB電源アダプターをコンセントに差し込む
- 3 充電完了後、コンセントからUSB電源アダプターを抜き、本体のUSBポートからUSBコネクタを取りはずす
パソコンなどに接続しても充電できませんが、環境によって正常に充電できない場合があります。

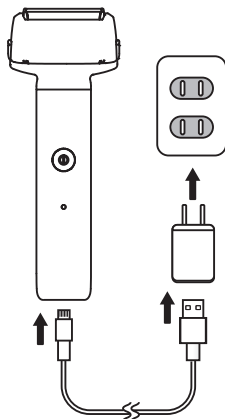

ランプ表示

使用中……………青色に点灯

充電中……………赤色に点灯

スイッチ……………青色に3回点滅

充電催促……………赤色に点滅

ロック

(約5分後充電が切れます)
充電完了……………ランプ消灯

交流式使用時

① 満充電状態でUSBケーブルにつなぎ使用すると赤色に点灯し約5秒後に消灯。

② 充電残量の少ない状態でUSBケーブルにつなぎ使用すると赤色に点灯。

※ 交流式使用時は青色に点灯はしません。

お知らせ

- 初めての充電や半年以上使わなかったときは、充電時間が変化したり、はじめの数分のみランプが点灯しないことがあります。また、使用可能時間が短くなる場合があります。そのような場合は、約120分以上充電してください。
- USB推奨温度は10℃～35℃です。推奨温度外では、充電時間が変化したり、電池性能が低下する場合があります。
- 1回のフル充電で、約3日間使えます。(3分/日 5℃～35℃環境下で使用した場合)
・ヒゲの濃さ、肌にあてる力・使用頻度により異なります。
- 充電中や使用中、ラジオなどに雑音が入るとき、場所を変えてご使用ください。

使いかた

- この製品は充電式（コードレス）と交流式（コードあり）の両用式です。
 - 電池残量がなくなったときは、USBケーブルを接続し交流式として使用できます。
- ※ただし、長時間使われず、電池が不活性价態で作動しない場合は、約120分の充電後ご使用ください。

充電式で剃る

1 キャップを外す

- ※ キャップは左右をつまんで持ち、上方向に取り外します。
- ※ 刃に破れや変形がないか確認してください。

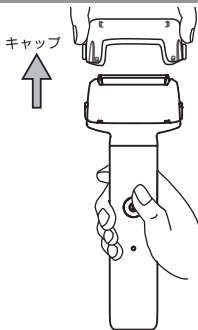

2 スイッチをONにする

3 ご使用後、スイッチをOFFにする

上手な剃りかた

- 肌を伸ばしながら、外刃全体を肌に垂直に軽くあて、ゆっくりと毛の流れに逆らうように剃ってください。
- 軽く肌にあて、少しずつ試しながら剃ってください。

- アゴの下、ノド部のヒゲは、肌を伸ばしてヒゲを起こすと剃りやすくなります。

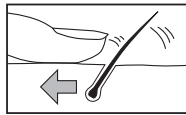
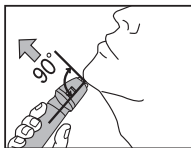

肌を伸ばすとくせヒゲも起きる

ご注意

- ジェル状やクリーム状のシェービング剤は刃が目詰まりするおそれがあるので、使用しないでください。
- 使用推奨温度は5～35℃です。
- ※ 推奨温度外では動作しないことがあります。
- 肌に吹き出物や傷があるときはご注意ください。
- ご使用中に本体や刃面が多少熱くなることがありますが、性能には影響ありません。
- 注油された場合は、刃の表面を拭き取ってから使用してください。

- 使用中に破損した場合は、電源を切り、USBケーブルを本体から抜き、使用中を中止してください。（火災・感電の原因）
- 内刃の刃部（金属部）は手で触れないでください。（けがの原因）
- ヒゲ以外（頭髪など）には使用しないでください。
- 家族や他人との共用はしないでください。（感染や炎症のおそれ）
- 犬や猫などペットには使わないでください。
- 保管時には、外刃を傷めないように必ずキャップを取り付けてください。

使用中に外刃を傷めないために

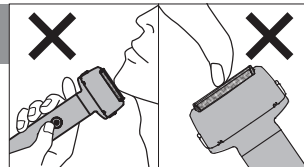

- 刃の一部に力が加わったり、硬いものにあてると刃を傷めるおそれがあります。

刃の一部だけで剃る 指や爪が刃にあたる

■ ロック機能

- スイッチを約3秒長押しすることでロック及び解除ができます。ロック中はランプ（青）が3回点滅します。また、充電を開始すると自動解除します。

交流式で剃る

- 1 USBケーブルのUSB-C側を本体USBポートに接続し、USBケーブルのUSB-Aを市販のUSB電源アダプターのUSBポート差し込んだ後、USB電源アダプターをコンセントに差し込む
 - 2 スイッチをONにする
 - 3 ご使用後、スイッチをOFFにしてUSB電源アダプターをコンセントから抜く
- ※ USB電源アダプターをお持ちでない場合は、USBケーブルを直接パソコンやモバイルバッテリーなどのUSBポート（USB-A）に差し込んで使用することもできます。

お知らせ

- 充電電池が完全充電しているときはスイッチをONにしても、すぐ動き出さないことがあります。この場合は数分間充電してからスイッチをONにしてください。
- 交流式でご使用の場合でも、充電残量がないと、刃の動きが弱くなり止まる場合があります。交流式でご使用の場合でも電池は消耗しますので、半年に1回フル充電してください。
- 交流式としてのご使用中は、充電はストップします。

お手入れのしかた

水洗い掃除（外刃のみ）

1 スイッチを OFF にする

2 外刃着脱ボタンを押して、外刃を上方向に取りはずす

※内刃は本体・内刃台から外さないでください。

3 外刃を流水で洗い流してください。

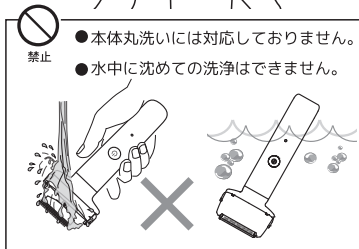
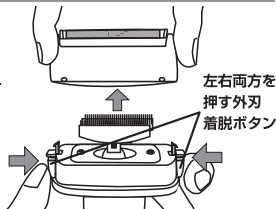

4 水ですすいだ後、上下に数回振って水切りをして、自然乾燥させます。



5 刃が完全に乾燥してから、外刃フレームの両端を持ち、外刃着脱ボタンに合わせて「カチッ」と音がするまで押し込んでください。

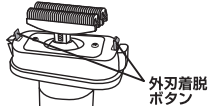

～お願い～

- 通気の良い場所で自然乾燥させてください。
- 外刃は外刃フレームから外さないでください。また、外刃は決してブラッシングをしたり、衝撃を与えたりしないでください。
- 保管時には外刃を傷つけないように必ずキャップを取り付けてください。
- 右図のように矢印の方向へ回すと外刃台を取り外すことができますが、修理時に取り外しますので、ご使用時やお手入れの際は取り外さないようにご注意ください。

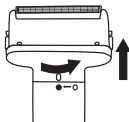

※取り付けの場合は右図のように取り付けてください。

< 取り付けた >

O の表示に合わせて下方向へ取り付けます。その後矢印の方向へ回します。

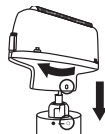

ブラシ掃除

ブラシ掃除は、水洗いのできない場合におすすめします。付属の掃除用ブラシで毛ズを落としてください。

外刃フレーム

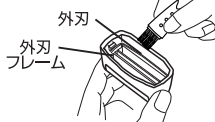

本体・内刃



注意

- ※内刃は刃の交換以外は取り外さないでください。
- ※外刃フレームからネット刃を外さないでください。
- ※内刃の刃部に触るときは、手を傷つけないように十分にご注意ください。

※内刃の並び方向と平行にブラシを動かします。垂直方向にブラシを動かすと、刃の切れ味を損なうおそれがあります。

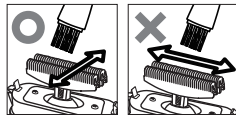

注油のしかた

水洗いやブラシ掃除後に専用オイル（別売）を使用してください。快適な剃り味を保つことができます。

1 刃1枚につき1滴程度注油してください。

2 スイッチをONにし約5秒後OFFにしてください。

3 刃に残った余分なオイルは、拭き取ってください。

注意 肌が黒く汚れるため、必ず余分なオイルを拭き取って使用してください。

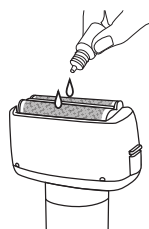

保管のしかた

- 外刃を十分に乾燥させた後、刃を傷つけないように必ずキャップを取り付けて保管してください。
- お子様の手の届かないところに保管してください。
- 浴室など湿気の多い場所や直射日光の当たる場所は避けてください。

故障かな？と思ったら

故障かな？と思われるときは、まず以下の内容をご確認いただき、処置を行ってください。それでも改善しない場合は、お買い上げの販売店へご相談ください。

症状／点検項目	考えられる原因	処置方法
ヒゲスが飛び散る。	ヒゲスなどがたまっている。	シェービング後、毎回掃除を行ってください。P10～11「お手入れのしかた」参照
	外刃枠がはずれている。	外刃枠をきちん取り付けてください。P10～11「お手入れのしかた」参照
臭いがする。	ヒゲスなどがたまっている。	シェービング後、毎回掃除を行ってください。P10～11「お手入れのしかた」参照
切れ味が悪くなった。	ヒゲスなどがたまっている。	シェービング後、毎回掃除を行ってください。P10～11「お手入れのしかた」参照
	外刃が破損・変形している。 刃の寿命。	刃を取り替えてください。P13「部品・消耗品・付属品」参照
刃が熱く感じられる。	刃に専用オイルがついていない。	専用オイルをつけてください。P10～11「お手入れのしかた」参照
充電1回で使える回数が少なくなった。	使用推奨温度以外の温度で使用した。	使用推奨温度は5℃～35℃です。使用推奨温度以外では作動しない場合があります。
	刃のオイル不足により、刃がスムーズに動いていない。 ヒゲスなどがたまっている。	専用オイルをつけてください。P10～11「お手入れのしかた」参照 シェービング後、毎回掃除を行ってください。P10～11「お手入れのしかた」参照
電源ボタンをONにしても動作しない。	充電電池の充電残量が少なくなっている。	充電してください。P7「充電のしかた」参照
	半年以上使わないまま放置した。	充電してください。(充電電池の劣化を防ぐためにも、長く使用されないときでも半年に1回は充電してください。) P7「充電のしかた」参照
ヒゲ剃り後、肌の油分や、専用オイルが黒くなった。	肌の油分や、専用オイルが浮き出ている。	・ティッシュペーパーなどで軽くふきとってください。 ・専用オイルをつけすぎないようにしてください。
音が大きい。	刃が外れている。	外刃の両端を持ち、外刃着脱ボタンの溝を合わせてカチッと音がするまで押し込んでください。
	刃のお手入れ不足。	シェービング後、毎回掃除を行ってください。P10～11「お手入れのしかた」参照 専用オイルをつけてください。P10～11「お手入れのしかた」参照

仕様

品名(型番)	2枚刃シェーバー(ANGL-SHR02-A)
電源	充電交流式(市販のUSB電源アダプター使用時)
使用電池	リチウムイオン電池(DC3.7V 600mAh)
消費電力	5W(充電時)
外形寸法(約)	幅65mm×奥行30mm×高さ165mm
質量(約)	125g
充電時間(約)	120分(充電推奨温度10℃～35℃)
使用時間(約)	100分(5℃～35℃の環境下で使用した場合)
付属品	キャップ、USB-A to USB-Cケーブル、掃除用ブラシ
原産国	中国

※仕様および外観については、改良の為、予告なく変更することがあります。
※本製品は日本国内用に設計されています。電源電圧や電源周波数の異なる外国では使用できません。アフターサービスもできません。
This product is designed for use in Japan only and cannot be used in other countries where the power supply voltage and frequency differ. After-sales service is not available outside Japan.

部品・消耗品・付属品

内刃(内刃台付)

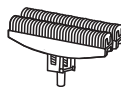

品番：ANGL-SHO2-U

外刃

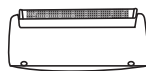

品番：ANGL-SHO2-S

専用オイル



品番：HS-04

USB電源アダプター



品番：AD-01

- 替刃・その他をお求めの際は、お買い上げの販売店または最寄りの店舗にて、上記商品名・品番をお伝えいただきご注文ください。

製品の廃棄のしかた

本製品には、リチウムイオン電池を使用しています。リチウムイオン電池は、繰り返し充電できますが、充電回数や経年劣化により、性能が徐々に低下します。なお、使用後は家庭ごととして捨てず、分解しないで本体ごと、お買い上げの販売店または最寄りの店舗にお持ちください。



リチウムイオン電池

ご使用にならないリチウムイオン電池は、希少資源の有効活用のため、リサイクルにご協力ください。リサイクルは、ごみを減らし、環境を守ることにつながります。

アフターサービス

修理を依頼されるときは

- 「故障かな?と思ったら」(P12)をご確認ください。それでも異常があるときは使用を中止し、電源を切り、USBケーブルから取り外してください。
- 本製品と保証書・お買い上げレシートを準備し、各お問い合わせ先が販売店にお問い合わせください。

修理料金の仕組み

- 修理料金は、技術料・部品代などで構成されています。

技術料 診断・故障個所の修理および部品交換・調整・修理完了時の点検などの作業にかかる費用です。

部品代 修理に使用した部品および補助材料代です。

保証書

保証書は記載内容をご確認いただき、大切に保管してください。

(保証期間中)

保証書の内容に従って修理いたします。

(保証期間が過ぎている場合)

修理すれば使用できる場合には、ご希望により有料で修理させていただきます。

*場合によっては修理できない場合もございます。

補修用性能部品の最低保有期間

補修用性能部品を製造打ち切り後、6年間保有しております。

*補修用性能部品とは、本製品の性能を維持するために必要な部品です。

ご相談窓口・修理窓口のご案内

お取り扱い・修理に関しては販売店へご相談ください。

*販売店にご依頼できない場合(ご転居やご贈答品など)は各お問い合わせ先にご相談・お問い合わせください

お客様の個人情報の取り扱いについて

ご提供いただいたお客様の個人情報は、ご意見・ご質問への回答および弊社のお客様サービス向上のために利用させていただきます。ご質問の内容によりましては、適切な回答のためエディオングループ、および関係会社に情報を提供する場合がございます。その他、ご提供頂いたお客様の個人情報はエディオングループ個人情報保護方針に基づいてお取り扱いいたします。

エディオングループ個人情報保護方針
<https://www.edion.co.jp/privacy>

お問い合わせ先

～本製品に関するお問い合わせ～

エディオンお客さま相談センター



受付時間：月曜日～金曜日

9:30～18:30 (土日祝・年末年始除く)

0570-07-0557

有料

*番号をお確かめの上、お掛け間違いのないようお願いします。
*電話番号・受付時間等につきましては、変更になる場合がございます。(2026年2月時点)

～修理に関するお問い合わせ～

家電の119番



受付時間：月曜日～日曜日

9:30～19:00 (年中無休)

0570-06-0119

有料

*年末年始に関しては受付時間が変更となる場合がございます。*番号をお確かめの上、お掛け間違いのないようお願いします。*電話番号・受付時間等につきましては、変更になる場合がございます。

(2026年2月時点)

愛情点検

●長年ご使用の2枚刃シェーバーの点検を!



こんな症状は
ありませんか

- 電源を入れてもときどき動作しないときがある。
- USBケーブルを動かすと通電したり、しなかったりする。
- 運転中に異常な音や振動がする。
- USBケーブル・本体が異常に熱い。
- こげくさい臭いがする。
- その他の異常や故障がある。

ご使用中止

事故の防止のため、コンセントから電源プラグを抜いて、必ず販売店に点検をご依頼ください。