

取扱説明書

全自動電気洗濯機
保証書付（裏表紙）

ANG-WM-D80-W

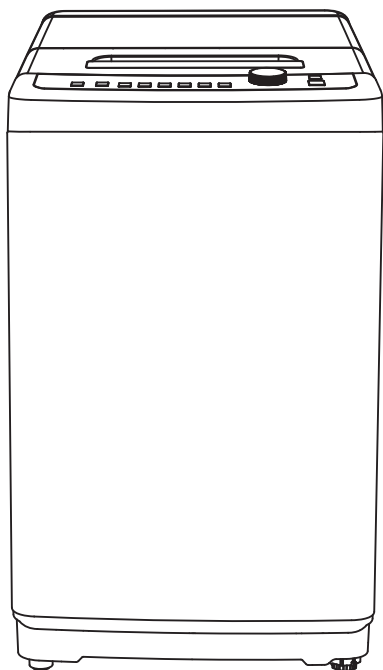

この度は、e angle 全自動電気洗濯機をお買い上げ
いただきまことにありがとうございます。

ご使用前に、この取扱説明書をよくお読みいただき
正しいご使用をお願いいたします。

また、この取扱説明書はいつでも見ることができ
る所に保管してください。

この製品は日本国内用に設計されていますので、
日本国外では使用できません。
この取扱説明書の内容は改善のため、
予告なく変更することがあります。

FOR USE IN JAPAN ONLY.

もくじ

安全上のご注意	2
各部の名称	4
ご使用前に	8
据え付け	8
洗濯の流れ	13
洗濯物の確認と準備	14
自動で液体合成洗剤、柔軟剤を 入れるには(自動投入)	15
自動投入の準備	17
コースを選ぶ	18
手動で洗剤・柔軟剤・漂白剤 粉石けんを入れるには	20
洗濯のしかた	24
洗濯機をスマホで操作する	42
便利な使いかた	44
お手入れのしかた	46
お好み設定の内容	52
故障かな?と思ったら	54
こんな表示がでたときは	56
もしもの場合	56
Q & A 洗剤・柔軟剤の 自動投入について	57
仕様	58
長期使用製品安全表示制度に基づく 本体表示について	58
アフターサービス	58
ご相談・修理窓口のご案内	59
お問い合わせ先	59

安全上のご注意

お使いになるご本人や周囲の人々への危害・物的損害を未然に防止するため、この「安全上のご注意」をよくお読みいただき、正しくお使いください。

●表示の分類 本書では、必ずお守りいただく事項を以下のように分類しています。



警告

人が死亡または重傷を負うなど、重大な損害を受ける可能性がある内容を示します。



注意

人が負傷したり、物が破損する可能性がある内容を示します。



警告

●図記号の意味



してはいけない内容を示します。



必ず実行しなければならない内容を示します。

子供の事故を防ぐ

- 子供には洗濯・脱水槽をのぞかせない
- 本体の近くに台などを置かない
洗濯・脱水槽の中に子供が落ちてけがをしたりおぼれたりする原因になります
- 判断能力が不十分で補助を必要とする方や子供などに単独で洗濯機を使わせない
- 本体で遊ぶことがないように、子供の動きに気を付ける

電源プラグ・電源コードの発火や漏電を防ぐ (感電・ショート・発煙・発火・火災のおそれ)

- 電源コードを束ねたり、引っ張ったり、重いものを載せたりしない
- 電源コードや電源プラグが傷んだり、コンセントの差し込みがゆるいときは使用しない
- めれた手で抜き差ししない
- 電源コードが破損した場合、電源コードや電源プラグは修理技術者以外の方が分解したり修理しない
- タコ足配線や延長をしない
- 定格 15A 以上・交流 100V のコンセントを単独で使う
- 電源プラグは根元まで確実に差し込む
- 電源プラグの刃および刃の取り付け面にホコリが付着している場合はよく拭く
- 電源プラグを抜くときは、コードを持たずに電源プラグを持って抜く
- 長時間使用しない場合は、安全のため電源プラグをコンセントから抜く
- お手入れの際は、必ず電源プラグをコンセントから抜く

アースを取り付ける (漏電時に感電のおそれ)

- 工事は販売店に依頼してください (工事費は本体価格に含まれていません)

本体の故障や事故を防ぐ (感電・けが・電気部品の損傷・本体の転倒・ふたの割れや傷のおそれ)

- 家庭用なので、業務用目的で使用しない
- 浴室・シャワー室などには据え付けない
- 風雨にさらされる所には据え付けない
- 本体各部に直接水をかけない
- 火気を近づけたり、たばこ・蚊取り線香・熱いやかんなどを本体のそばに置かない
火災や変形の原因になります
- 改造は絶対にしない、また修理技術者以外の方が分解したり修理しない
- カーペットなどで、本体の下を塞がない
故障や火災の原因になります
- 電源プラグを本体で押しつけない
傷つき、過熱発火の原因になります

運転時の爆発や火災を防ぐ (油などの酸化熱による自然発火や引火のおそれ)

- 洗濯・脱水槽には、絶対に灯油・ガソリン・ベンジン・シンナー・アルコールなどや、それらの付着した洗濯物を入れたり、近づけたりしない
爆発や火災の原因になります

感電・漏電・ショートによる火災を防ぐ (感電・発火・火災のおそれ)

- 本体が動かない、煙が出ている、変なにおいがするなど異常がある場合は、すぐに電源プラグを抜いて、お買い求めの販売店に点検、修理を依頼する

洗濯・脱水槽への巻き込まれを防ぐ (ゆるい回転でも洗濯物が手に巻き付いてけがのおそれがあります)

- 洗濯・脱水槽の回転が完全に止まるまでは、絶対に中の洗濯物や洗濯・脱水槽に手を触れない
特に子供には注意してください

誤った使い方をしたり、注意やお手入れを怠ることで…こんな事故が起きています。

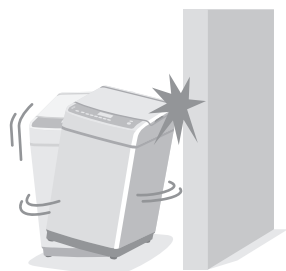

- 本体の激しい振動・転倒による壁などの損壊

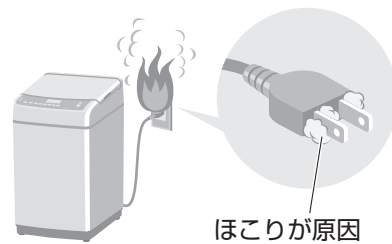

- 電源プラグからの発火（トラッキング現象）

⚠ 注意

けがや、本体の損傷を防ぐために

- 運転中、本体の下に手や足をいれない
- ロックされた状態のふたを無理にあけない
- ふたの折れ曲がり近くに手を置いたまま、ふたを開閉しない

洗濯物の飛び出し、異常振動によるけが、本体・床・壁などの破損、衣類の損傷、水漏れなどを防ぐために

- 防水性の衣類・繊維製品は、洗濯・脱水・風乾燥をしない



オムツカバー、サウナスーツ、ウェットスーツ、レインウェア、寝袋、キルティング、スキーウェア、自転車・バイク・自動車のカバー、レジャーシート、おねしょシートなど

衣類の損傷を防ぐために

- 洗濯する前に、ヘアピン、コインなどをポケットから取り出す
- 衣類のひもなどは結び、ファスナー・ボタンは閉める

その他

- ラジオやテレビなどを近づけない
雑音・映像の乱れの原因になります
- 井戸水をお使いの場合、水質により、異物の混入・黒カビなどが発生し、故障の原因になります

水漏れを防ぐために

- 洗濯前に水栓を開いて、給水ホースの接続を確認する
- 使用しないときは、水栓を閉じておく

本体の損傷による故障や、水漏れ、けがなどを防ぐために

- 本体の上へのぼったり、重いものを載せたりしない
- 洗濯のとき、50℃以上のお湯は使用しない
- 使用中に電源プラグを抜かない
電源を切ってから電源プラグを抜いてください
- 付属のタオルかけを取りつけたときは、子供に触らせない

各部の名称

付属品

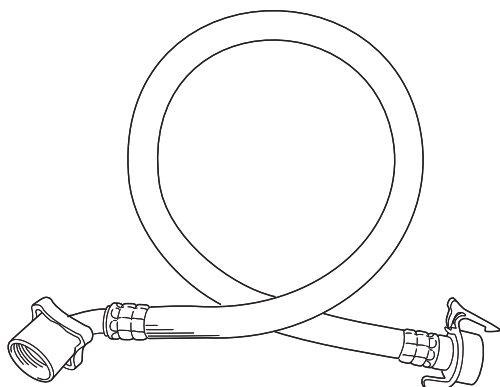

給水ホース
(☞ 11 ページ)

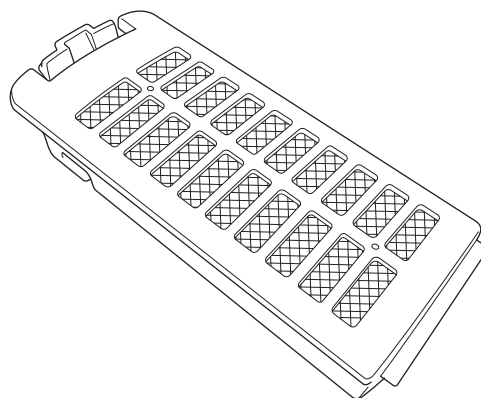

糸くずフィルター (☞ 51 ページ)

糸くずフィルターは消耗品です。
やぶれたり、破損したときは
交換してください。

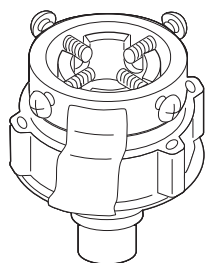

給水つぎ手
(☞ 11 ページ)

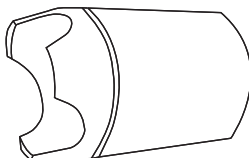

排水スリーブ
(☞ 10 ページ)

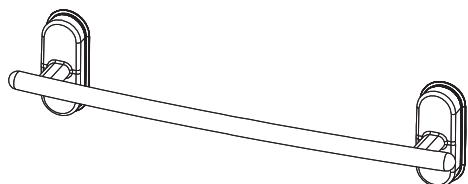

タオルかけ
(☞ 12 ページ)

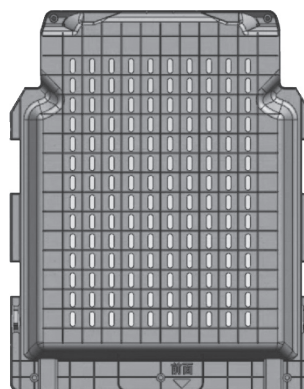

底カバー
(☞ 10 ページ)

別売品

真下排水パイプ (L型 2本一組) (☞ 10 ページ)

排水口が本体の下にある場合、
真下排水パイプをお買い求めください。

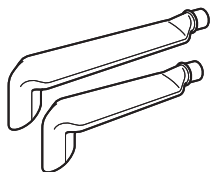

別売部品 部品コード：2078599
希望小売価格 1,650 円 (税込)
(2025 年 10 月現在)

糸くずフィルター (☞ 51 ページ)

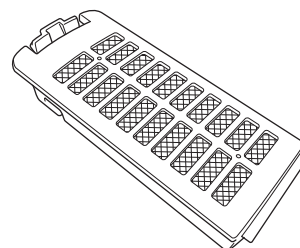

別売部品 部品コード：2213150
希望小売価格 1,100 円 (税込)
(2025 年 10 月現在)

各部の名称 (つづき)

本体

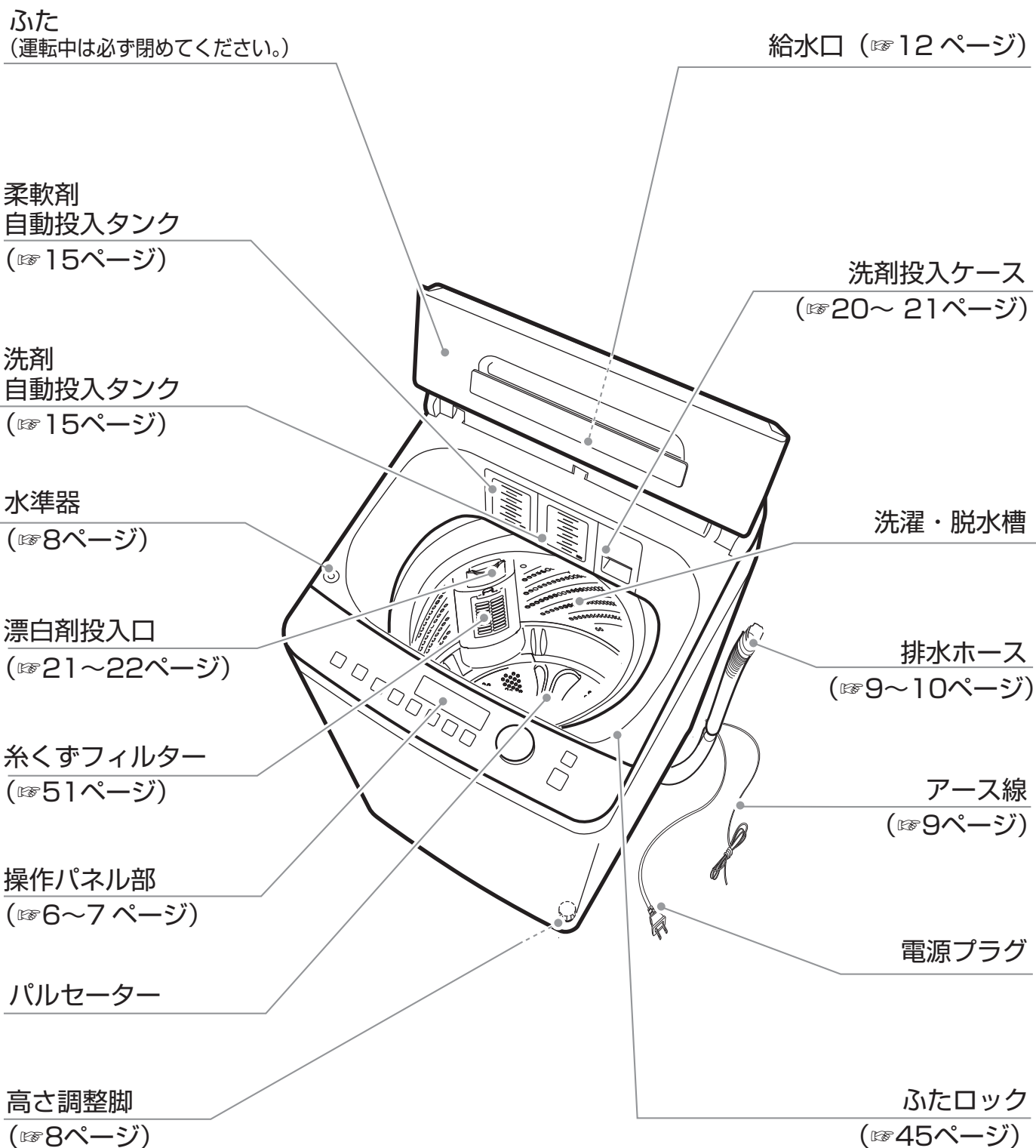

※図はイメージです。実際の製品とは異なる場合があります。

各部の名称

操作パネル部

表示部の見方

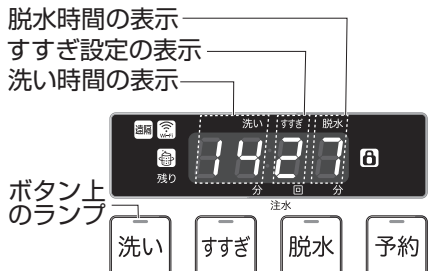

設定・動作時は、ボタンの上のランプが点灯します。

基本操作と表示

①電源を入れたときの表示



電源を入れたときは標準コースの状態が表示されます。洗いは洗濯物の量の検知前なので「---」の表示になります。

②洗濯物を検知してる時の表示



洗濯物を入れ、スタートボタンを押すと検知が始まり、表示部のランプが回転するように点灯します。

③検知終了後の、洗濯の残り時間の表示



検知後、目安の洗濯時間が表示されます。給水・排水時間などにより変化します。

Wi-Fi ランプ

洗濯機の Wi-Fi 接続状況が確認できます。洗濯機を Wi-Fi に接続する方法や、アプリのインストールについては、エディオンスマートアプリサポートサイトを参考にしてください。(P. 43 ページ)

※ Wi-Fi を接続しない場合には、ランプは点滅したままになりますが、洗濯運転は問題なく行えます。

柔軟剤・洗剤ボタン

洗剤・柔軟剤の自動投入を設定する(P. 15～17 ページ)

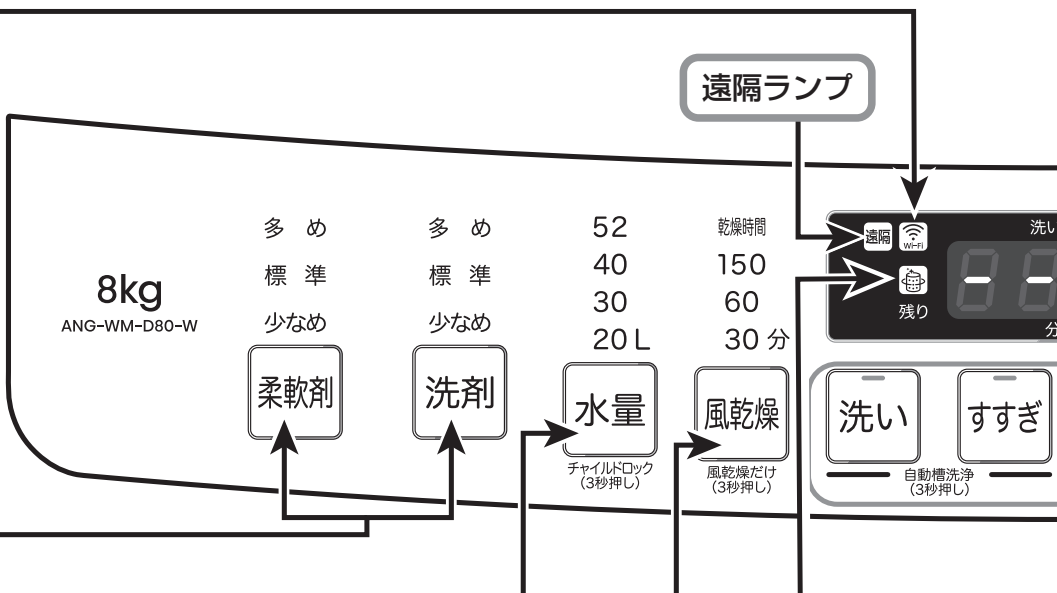

水量ボタン

●洗濯量に合った水量が自動で選択されます。洗濯量を検知した後（センシング後）に表示される最低水量は 30L です。手動設定で 20L を選択できます。

お好みの設定 (P. 26～27 ページ)

●洗濯量を検知した後（センシング後）に水量を変更するとき

- ① を押し、一時停止する
- ② 水量を手動で変更する
- ③ を押し、洗濯を再開する

※洗剤、柔軟剤の追加・減量はできません。

●チャイルドロック

水量ボタンを 3 秒間長押しで、チャイルドロックの入切が設定できます。(P. 45 ページ)

自動槽洗浄ランプ (P. 46 ページ)

風乾燥ボタン

- 洗濯コースの最後に風乾燥をするお好みの設定 (P. 26～27 ページ)
- 風乾燥のみを行う個別の設定 (P. 41 ページ)

洗濯量検知

【標準1,2】【時短】【つけおき】【セレクト5（毛布以外）】を選択した場合は、運転開始後に洗濯量を検知して【洗い】【すすぎ】【脱水】を自動で設定します。※自分流コースは設定内容により異なります。

- 上記コースでは洗濯量を検知して、水量を自動で設定します。手動でお好みの水量に変更できます。
- 洗濯・脱水槽に水が入っている場合は、洗濯量を検知できません。この場合、水量は「40L」と表示されます。スタートを押す前に、洗濯量に応じた水量を手動で設定してください。
※時短コースでは、「30L」と表示されます。
- 濡れている洗濯物を入れた場合は、水量が多く設定される場合があります。この場合は自動設定ではなく、洗濯物の量に応じた水量を手動で設定してください。

電源（切/入）ボタン

電源の入り切りをします。洗濯後にふたを開けると電源が切れます。



●オートオフ機能

洗濯後、終了音が鳴って操作パネル部に「End」が表示され、約1時間後に自動的に電源が切れます。「End」表示中にふたを開けると、自動的に電源が切れます。（槽洗浄1、2、3は運転終了後、「End」表示を3秒行い、その後自動的に電源が切れます。）電源を入れてスタートしない場合、約10分経過すると、自動的に電源が切れます。

ふたロック、
チャイルドロック
ランプ
(☞ 45 ページ)

スタート／ 一時停止ボタン

運転を開始します。運転中に押すと、一時停止します。もう一度押すと、一時停止した状態から再開します。

※  を押しながら、
 を5秒以上押すことで、運転終了音を鳴らさない設定ができます。(☞ 45 ページ)

切/入

スタート
一時停止

ダウンロードコース
(☞ 34 ~ 37 ページ)

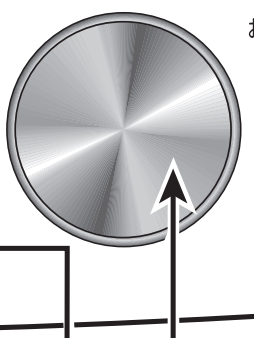
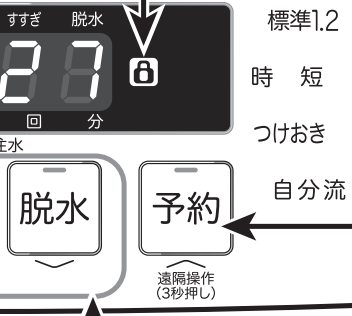

洗い・すすぎ・ 脱水ボタン

- 洗い、すすぎ、脱水のお好みの設定をする (☞ 26 ~ 27 ページ)
- 洗い、すすぎ、脱水のみを行う個別の設定 (☞ 41 ページ)

予約ボタン

洗濯終了時間の予約設定をする (☞ 38 ~ 39 ページ)

●スマートフォンでの遠隔操作

予約ボタンを3秒間長押しすると、遠隔操作状態になります。洗濯機をWi-Fiに接続する方法や、アプリのインストールについては、エディオンスマートアプリサポートサイトを参考にしてください。(☞ 43 ページ)

コース選択ダイヤル／ランプ

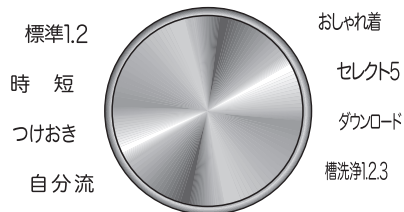

ダイヤルを回しコースを選択できます。選択したコースはランプが点灯します。ダイヤルは左右どちらにも回すことができます。

ご使用前に

ご使用前に

まず据え付け状況の点検をし、安全上のご注意を守ってお使いください。
水漏れや排水異常などの問題があるときはお買い上げの販売店または施工業者にお問い合わせください。

据え付け（施工は必ず、お買い上げの販売店か施工業者にご依頼ください）

お願い

- 据え付け前に電源プラグをコンセントに差し込まないでください。
- 給水ホース、給水つぎ手は必ず付属品または当社専用のものを使用してください。
- 据え付け後は必ず運転確認を行い、水もれや異音が発生しないかを調べてください。

据え付けについて

据え付け場所

必ず以下の場所に設置するようにしてください。

- 故障の原因となるおそれがあるため、じゅうたんの上には設置しないでください。
- 床が丈夫で水平なところ（洗濯機上部の水準器の気泡が○の中に収まる場所）
- 給水・排水の便利なところ
- 湿気の少ないところ
（浴室には絶対に据え付けしないでください）
- 雨、直射日光のあたらないところ
- 冬期に凍結のおそれのないところ

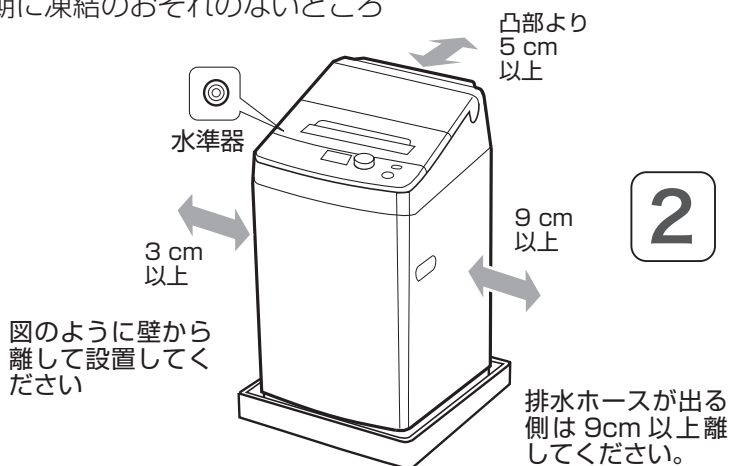

がたつきのない設置

1 洗濯機の水準器を見ながら、○の中に気泡が収まるように（水平状態）、またがたつきがないように、右手前1カ所の高さ調整脚を回して調整する

- ① 固定ねじをゆるめる（左回し）
- ② 調整脚を回して、脚の高さを調節する
- ③ 固定ねじで確実に固定する（右回し）
確実に締め付けないと振動の原因になります。

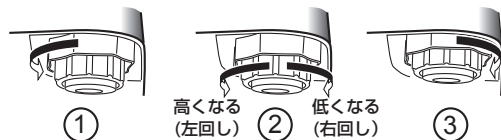

2 洗濯機の対角を押して、がたつきがないか確認する

- 本体調節脚、ロック部は定期的に緩みの確認をお願いします。振動、異音があるときは調節脚に緩みがないか確認してください。

● 防水パンの使用をおすすめします。

- 防水パンコーナー（盛り上り）部分に脚が乗り上げないようにしてください。（振動、異音のおそれがあります。）
- 防水パンが設置されておらず、床が防水でない場合、洗濯機用トレイをご使用ください。
- 防水パンサイズについて
- 防水パンの内寸は図に示す寸法が必要です。
- 真下排水の場合はホースがつぶれないように、洗濯機の脚の下にかさ上げ台を使用してください。

● 台なし防水パン

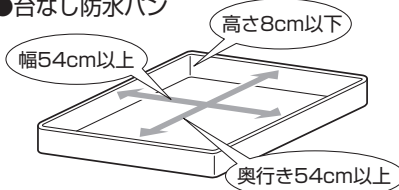

● 台付き防水パン

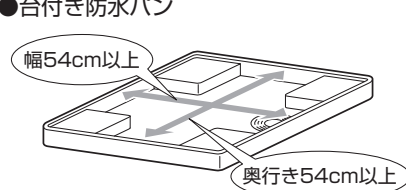

据え付け (つづき)

アースについて

- **コンセントにアース端子があるとき**
アース線の先端を確実にアース端子に接続してください。
- **アース工事について (アース端子がない場合)**
安全にご使用いただくため、D種 (第3種) 接地工事が必要です。詳しくは、お買い上げの販売店にご相談ください。
工事費は本体価格に含まれていません。



警告

- **必ずアース線の接続をする**
感電の原因になります。
- **水道管、ガス管には接続しない**
感電・爆発の原因になります。
- **電話線や避雷針のアースには接続しない**
感電の原因になります。

ご使用の前に

排水ホースの設置

付け替え

工場出荷時に、右図のように本体右側に排水ホースはセットされています。

- 1 床にやわらかい布や、段ボールなどを敷き、前面が下になるよう背面側をゆっくり持ち上げて倒します。
- 2 排水ホース固定フックのネジをプラスドライバーでゆるめ、フックを外します。
- 3 排水ホースをお好みの場所にセットします。
- 4 固定フックを本体のツメに引っ掛け、排水ホースの蛇腹のない平らな部分の両脇の溝 (凹部) に、固定フックの両脇リブ (凸部) を合わせ、ネジをドライバーでゆるみがないように締めます。

お願い

- 必ず操作 **4** の手順に従い、排水ホースを固定してください。きちんと固定していないと、異音や排水ホースの破損による水漏れの原因となります。
- 排水ホースをたるませたり、ねじったりしないでください。
- 排水ホースは本体底面とこすれないようにしてください。

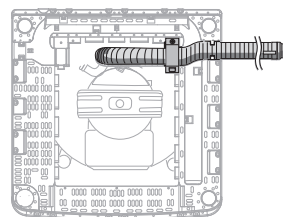
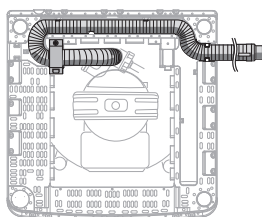
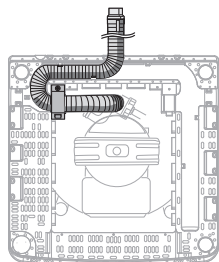
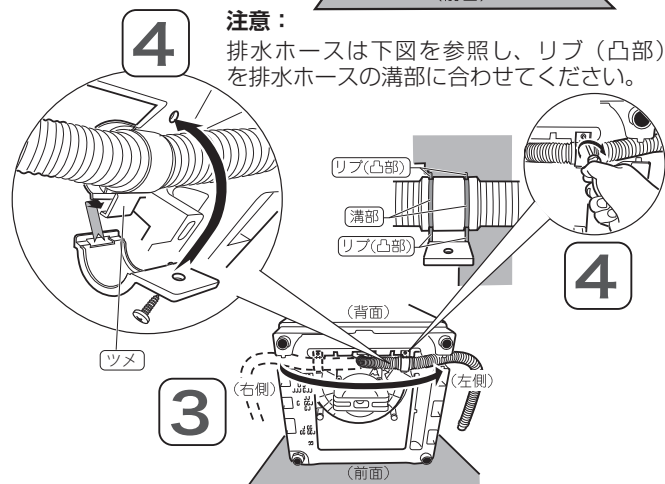
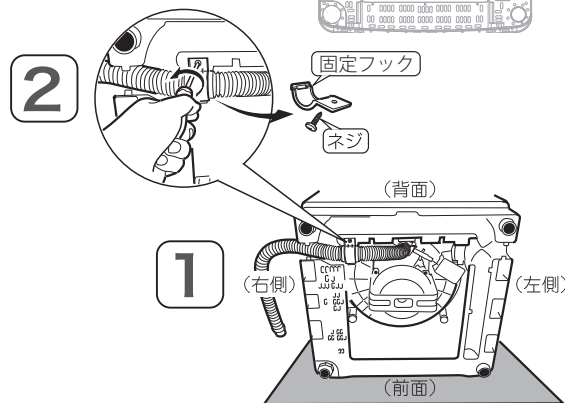
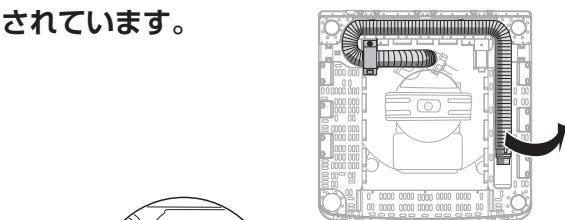

排水ホースは洗濯機の後ろ側から出すこともできます。

排水ホースは洗濯機の内側で方向を変えることができ、置き場所にあった取り回しが可能です。

排水ホースの長さが足りない場合など、ホースバンドの取付位置を変えることで、より長い取り回しが可能です。

据え付け (つづき)

底カバーの取付

ご使用前に

- 下図 ① のように製品下面の凸部 (矢印 A 部) を合わせるようにはめ込みます。
※はめ込みにくい場合には、右図 P 部を上側に持ち上げると、はめ込むことができます。
- 下図 ② のように、はめ込みができたなら、矢印 B の方向に『カチッ』と音がするまで引き上げてください。
- 下図 ③ のように、固定してください。

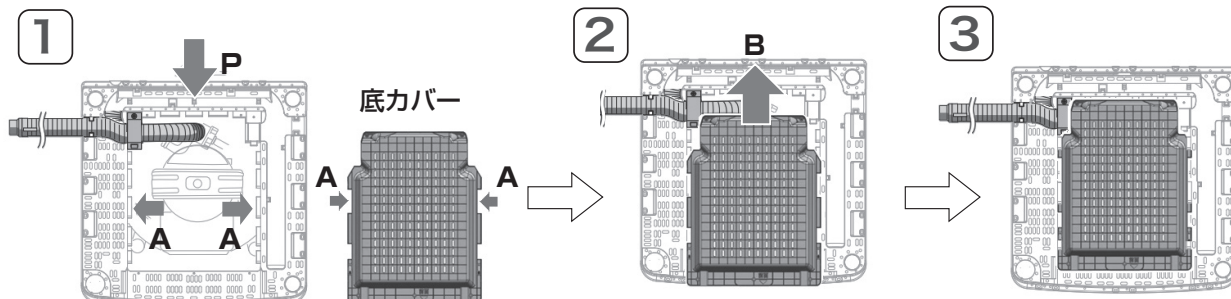

排水口に差し込む

- 排水ホース先端のフックをはずし、付属品の排水スリーブを取り付けて、排水口に差し込む

排水スリーブは排水ホースの先端がふさがれて排水が悪くならないように、すき間を持たせるためのものです。必ず取り付けて使用してください。

※排水ホースは排水時の水の力や振動などで動くことがあるため、排水口にしっかりと差し込み、抜けないことを確認してください。

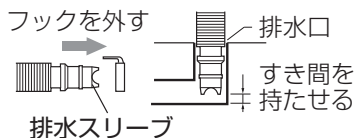

- 排水口がエルボの場合

排水ホースの先端部をエルボにしっかりと差し込み、ホースバンドで確実に固定してください。差し込みができないときは、排水スリーブをはずしてください。

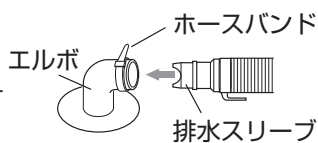

ホースを延長する場合

- 延長ホースの先端部をしっかりと差し込み、確実に固定してください。
- 市販の「洗濯機用排水延長ホース」をご使用ください。
- 延長ホースの長さ、段差を越える場合の高さは下表に従ってください。

ホースの状態	ホースの高さ	延長ホースの長さ
途中で高くなる場合	10 cm 以内	1 m 以内
途中で高くない場合	—	3 m 以内

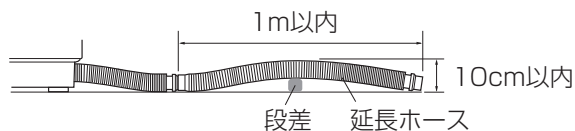

- 延長ホースの説明書をよくお読みになり、行ってください。

洗濯機の真下に排水口がある場合 (別売の真下排水パイプをお買い求めください。 4 ページ)

- 排水ホースに真下排水パイプを取り付ける
排水ホースを直接排水口に差し込まないでください。

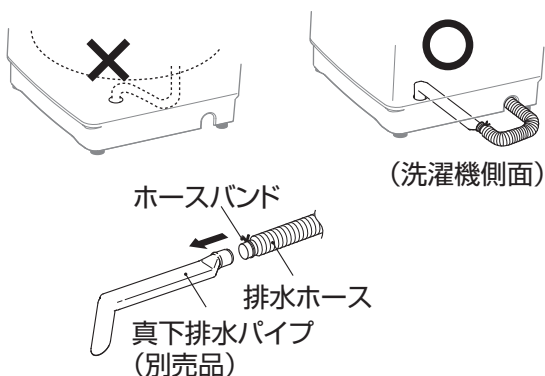

- 真下排水パイプを排水口に差し込む
排水口のフチが平らであることを確認してください。真下排水パイプが長くて排水口に垂直に入らない場合は、先端部を切断してください。

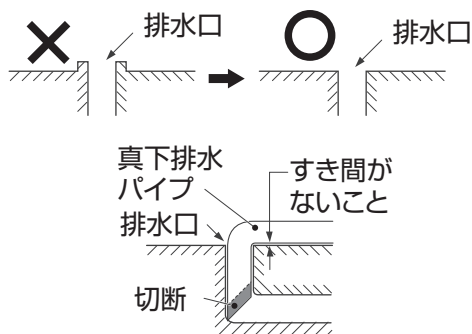

給水ホース

水栓タイプの確認

横水栓	角水栓	オートストッパー水栓 (洗濯機用)	万能ホーム水栓	自在水栓	カップリング横水栓
付属の給水つぎ手を取り付けてください。 		直接、給水ホースを取り付けることができます。付属のマジックつぎ手は使用しません。 	市販の給水栓ジョイントを取り付けてください。 ※詳しくは、お買い上げの販売店にご相談ください。		

- 上記以外の水栓部品は使用しないでください。ツバがないと外れて水漏れするおそれがあります。
- 水栓出口先端は平面で長さは 10mm 以上必要です。
- 出口の先端が平面でないときや問題があるときは、洗濯機専用水栓に交換してください。
- 給水ホースを取り付ける前に、必ず水栓ジョイント部分を確認してください。(汚れ、サビ、傷は水漏れの原因になります。取り除けない場合は、新しい水栓に交換してください。)

水栓と給水ホースの接続

洗濯機専用水栓の場合

1. スリーブを引き下げ、水栓に給水ホースを挿入する (付属の給水つぎ手は不要です。)
2. 挿入したあと、給水ホースを上下に引っ張ってはずれないか確認する

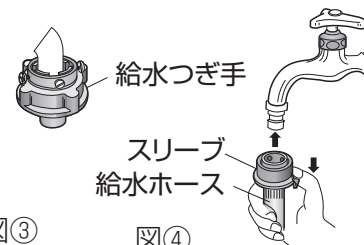

洗濯機専用の水栓でない場合

① 給水つぎ手を水栓に取り付ける

(リングのラベルはまだはがさないでください)

1. リングのネジ (4 本) をゆるめる。(図①)
2. 水栓出口の径が大きい場合、リングのネジ (4 本) をゆるめて、中のガイドリングを取りはずす (図②) 水栓出口の先端が平面でないと、水もれの原因になります。
3. 水栓出口に垂直に押しつけ、水栓出口がゴムパッキンの中心となるよう、リングのネジ (4 本) を均等にしっかり締め付ける (図③)
4. リングに貼り付けているラベルをはがし、ノズルを右に回して、しっかり締める (図④)

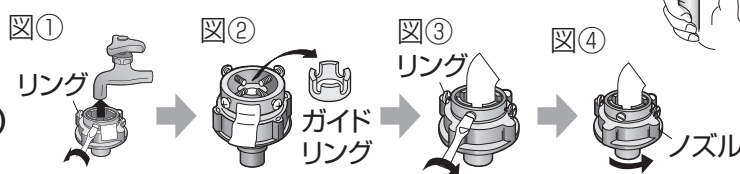

給水つぎ手と給水ホースの接続

1. 給水ホースのスリーブを引き下げ、給水つぎ手に差し込んでスリーブを離す
2. 給水ホースを下に引いてはずれないか確認する
3. 給水ホースが折れていないかを確認する
(以前も給水つぎ手を使用していた場合、水漏れのおそれがあるので蛇口と同じ位置にねじを固定しないでください。)

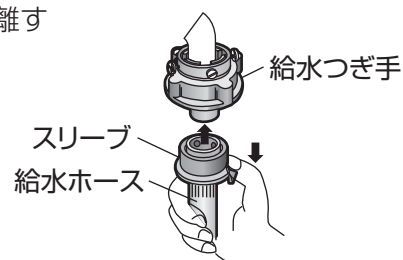

お願い

- 給水つぎ手、給水ホースはすでに取り付けられている場合でも、必ず取りはずして、付属の新しいものに交換してください。

据え付け (つづき)

給水ホースと洗濯機の接続

1. 給水ホースのナットを水平に右に回して給水口にしっかり締め付ける
2. ゆっくりホースを引いてしっかり付いたか確認する
3. 洗濯の開始時、終了時、給水ホースの接続部分に水漏れがないか確認する



お知らせ

- 給水ホースのナットを水平でなく斜めに締めると、給水口のネジが壊れる場合があります。

試運転

1. アース線を確実に接続し、電源プラグを差し込む
2. 水栓を開く
→水栓から水漏れがないか確認してください。
3. 洗濯物を入れないで、**切/入** を押し、**スタート/一時停止** を押す
→パルセーターが回転したら、ふたを閉めて、給水が始まることを確認してください。
4. 約 5 分間運転をする
→異常音や、水漏れがないか確認してください。
5. 1 度電源を切り、再度電源を入れる
6. **脱水** を長押しし、**スタート/一時停止** を押す
→排水が始まるので、排水ホースから水漏れがないか確認してください。
7. 約 3 分間運転をする
→異常音や、異常振動がないか確認してください。
8. **スタート/一時停止** を押し、一時停止する
→ふたロックが解除されてふたが開くか確認してください。
9. **切/入** を押し電源を切る

給水ホースのはずしかた

1. 水栓を閉め、電源を入れてふたを閉める
2. 【洗い】単独運転を行い、給水ホースの水を抜く
30 秒程度運転してください。給水ホースを外したときの水の飛び散りを防ぎます。
3. 電源を切り、ツメを外し、スリーブを下に引いて、給水ホースをはずす

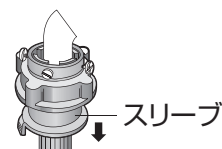

お知らせ

- 週 1 回程度洗濯する場合は、固定ネジを壊さないためにも、給水ホースをはずす必要はありません。
- 長期間洗濯しない場合は、給水ホースをはずして、ホース内の水を排除してください。ホース内の水が変質して詰まったりすることがあります。
- 止水弁付き給水栓で水が出にくいものが一部あります。その場合は販売店にご相談ください。

タオルかけ

- 接合部は磁石になっていますので、お好みの位置に取りつけてください。

お願い

- タオルなど布以外のものはかけないでください。またかける重さはおおよそ 3kg 以下にしてください。ハンガーなどをかけると本体が傷ついたり、タオルかけ自体が落ちるおそれがあります。
- 子供には絶対に触らせないでください。タオルかけが落ちて、思わぬケガをするおそれがあります。

洗濯の流れ



事前の準備

- 洗濯物の確認と準備 (☞ 14 ページ)
- 洗剤・柔軟剤を自動投入する設定を行う (☞ 15～16 ページ)
- 水栓を開ける

1・洗濯物を入れる

洗濯物を入れる



2・電源を入れる

切/入

電源を入れる

3・コースを選ぶ

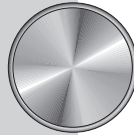

洗濯内容にあったコースを選ぶ

追加でお好みの設定をする
(☞ 26～27 ページ)

洗剤・柔軟剤の自動投入の設定を確認する
(☞ 17 ページ)

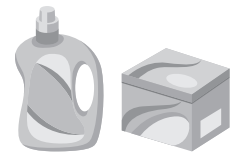

4・スタートする

スタート
一時停止

スタートする

5・洗剤を入れる

- 自動投入を使用しないときは、手動で洗剤、柔軟剤を投入する (☞ 20～23 ページ)

6・ふたを閉める

- ふたを閉めると給水が始まり、洗濯を開始します。

(ふたが開いたままだと、30秒後にピッピッと音が鳴ってお知らせします。)

※お知らせ音は5分おきに鳴り
30分後には、報知音が鳴り、
お知らせ表示「E1」が表示
されます。(☞ 56 ページ)

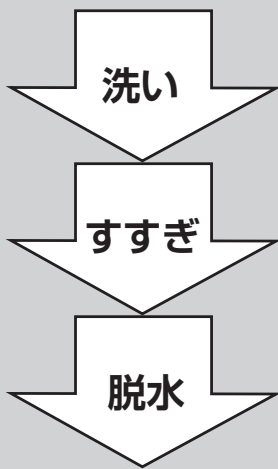

- 脱水終了後、風乾燥運転も選べます (2 kgまで)。部屋干しの時間を短縮できます。(☞ 41 ページ)



7・洗濯物を取り出す

終了音が鳴り、操作パネル部に「End」が表示されたら終了

洗濯物の確認と準備

洗濯できないもの

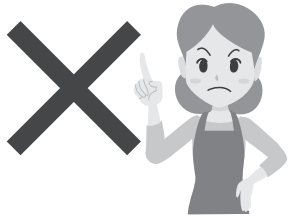

次の取扱絵表示が付いているもの



家庭での洗濯禁止の表示



石油系溶剤のドライ
クリーニング表示

※ 取扱絵表示および素材表示のないものは洗濯できません。

変色・かたくずれ・傷みの原因

- 絹・レーヨン・キュプラ、それらの混紡品
- 和服・和装小物品

かたくずれするもの・毛倒れの原因

- ネクタイ・スーツ・コート
- 皮革・毛皮・羽製品およびそれらの装飾付のもの
- ベルベットなどのパイル地製品

傷み・故障の原因

- 裏面にゴムが付いている玄関マットなど敷物類
- 防水性製品
- コーティング加工・樹脂加工・エンボス加工品
- 強撚糸（強くねじった糸）を使用した製品
- わた・スポンジの座布団・枕・クッションなど

洗濯物の準備

衣類の前処理

- **ポケットの中を確認**
お金やメモ紙などがいないか確認、とくに硬貨やヘアピンなど注意して取り除いてください。
- **衣類のひもは結ぶ・ファスナーは閉める**
洗濯物の絡みや傷みの原因になります。
- **ひどい汚れの前処理**
しみやひどい部分汚れは、事前に洗剤をつけ、ブラシなどで一定方向にこすり取ることが効果的です。放置すると汚れが取れにくくなります。
- **大きなゴミをとる・砂や泥はとる**
大きなゴミ、髪の毛やペットの毛などは取り除いてください。砂や泥もよく払ってください。
- **毛玉の付きやすいものは裏返す**
毛玉の付きやすい衣類は裏返すと、洗濯中のこすれが少なくなります。

洗濯物の入れかた

- **かさばるもの、浮きやすいものは最初に入れる**
ジャンパーやフリースなど化繊・混紡でかさばるもの、軽めのもの、靴下、ハンカチなどの小物類などは最初に入れて上から押さえてください。衣類や水が飛び出すことを防止します。

洗濯物の仕分け

- **色落ちしやすいものは分け洗い**
色物・柄物などで、色落ちしやすい衣類は分けて洗ってください。特に白物と一緒に洗うと色移りする原因になります。
- **糸くずが気になるもの**
タオル、バスタオル、フリースなどは、分けて洗濯してください。特に糸くずが出やすい素材は、市販の糸くず防止ネットに入れて洗濯してください。
- **デリケート衣類や小物**
レースの付いた洗濯物、ブラウス、ストッキング、タイツなどは、洗濯ネットに入れて洗濯してください。
ワイヤー入りブラジャーは、ブラジャー専用ネットに入れて洗濯してください。

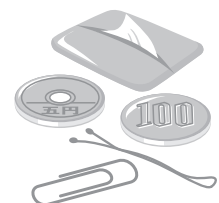

自動で液体合成洗剤・柔軟剤を入れるには(自動投入)

お買い上げ時は自動で洗剤・柔軟剤を投入しない(手動投入)設定になっていますので、自動投入を開始する場合は、以下の準備と設定を行ってください。設定後は次回以降も自動となります。

ご使用の前に

洗剤・柔軟剤自動投入タンクへの洗剤、柔軟剤の入れかた

1

洗剤自動投入タンクを引出し、フタを開け、液体合成洗剤を入れる

- 「MAX」ラインまで入れると約 580mℓ 入れることができます。

2

柔軟剤自動投入タンクを引出し、フタを開け、柔軟剤を入れる

- 「MAX」ラインまで入れると約 730mℓ 入れることができます。

3

フタを閉め、元の通り、奥までしっかり取りつける

- 取付を確実にしないと、正しく洗剤、柔軟剤が投入されません。

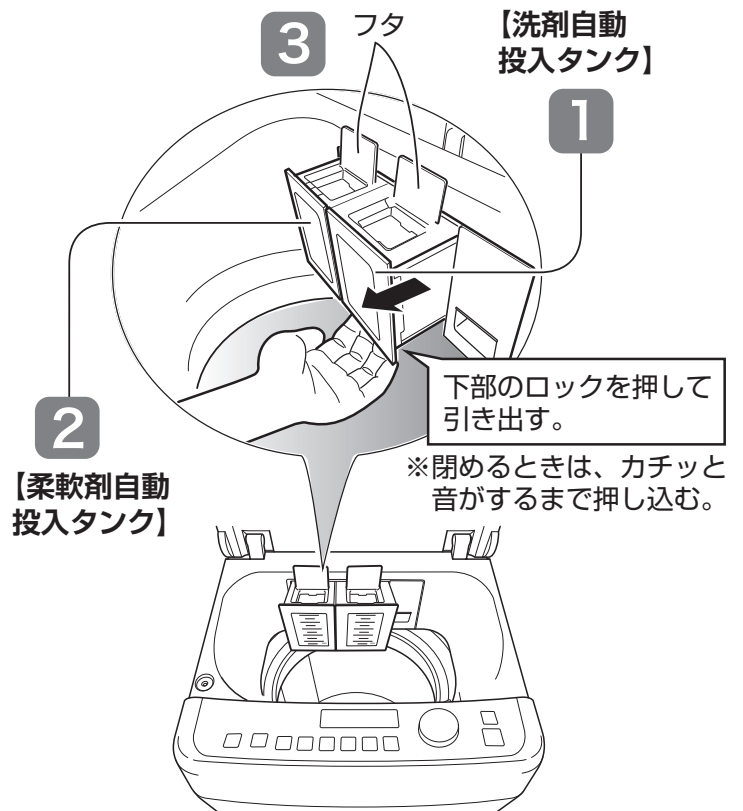

柔軟剤容量 約 730mℓ 洗剤容量 約 580mℓ

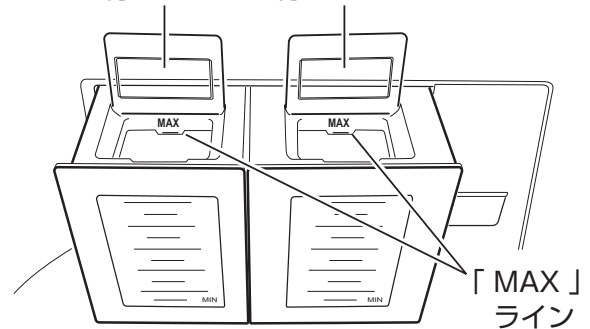

「MAX」ライン

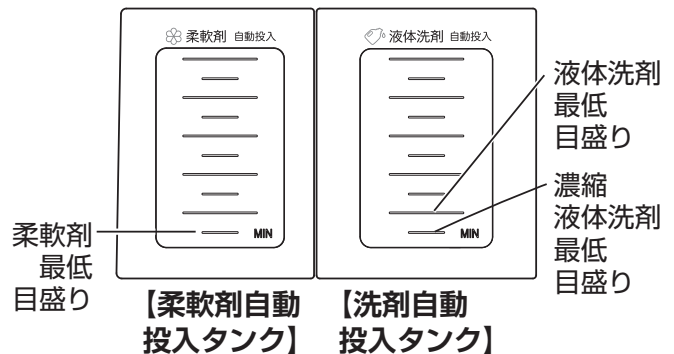

柔軟剤 最低目盛り

液体洗剤 最低目盛り
濃縮液体洗剤 最低目盛り

【柔軟剤自動投入タンク】

【洗剤自動投入タンク】

お願い

- 洗剤、柔軟剤は右下図の最低目盛り以下になる前に早めに補充してください。
- 固まったり分離した洗剤、柔軟剤は使用しないでください。
- 長期間使用しない場合は自動投入タンクを空にしてください。また、以下の場合には、自動投入タンク、経路のお手入れをしてください。(P. 49 ~ 50 ページ)
 - ・ 3か月ごと
 - ・ 洗剤や柔軟剤の銘柄を替えるとき
 - ・ 1か月以上使用しなかったとき

お知らせ

- 「おしゃれ着」「洗えるスーツ対応」コースでは、洗剤の自動投入は、行わない設定になっていますので、手動投入で洗濯してください。(P. 20 ~ 23 ページ)
- 「槽洗浄」コースは洗剤の自動投入ができません。
- 最初から洗濯・脱水槽に水があるときは、水量によっては自動投入をしない場合があります。
- 自動投入で使えないものは 57 ページを参照してください。

- 液体洗剤の最低量の目盛りは、濃縮洗剤用の目盛りの一つ上の目盛りとなります。

自動で液体合成洗剤・柔軟剤を入れるには（自動投入）（つづき）

自動投入する洗剤、柔軟剤の基準量を設定する

ご使用になる洗剤、柔軟剤の1回の自動投入量（基準量）を設定します。洗剤と柔軟剤、それぞれに設定が必要です。

ご使用の前に

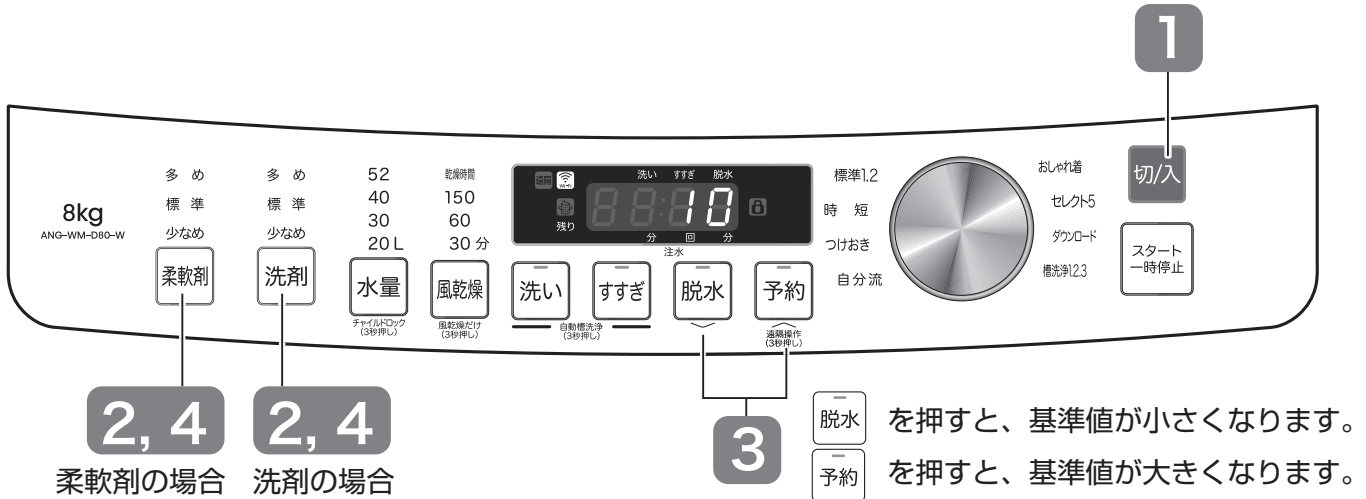

柔軟剤の基準量の設定

- 1 **切/入** を押す
● 電源を入れます。
- 2 **柔軟剤** を 3 秒以上押す
● 残り時間表示部に「10」と表示されます。
- 3 **脱水** **予約** を押し、お使いの柔軟剤の容器に表示されている水 30L に対する基準値（使用量mℓ）を設定する
● 3～30(mℓ)の範囲で設定できます。
- 4 **柔軟剤** を押す
● ピーッという電子音が鳴り、標準の基準量で自動投入が設定されます。

洗剤の基準量の設定

- 1 **切/入** を押す
● 電源を入れます。
- 2 **洗剤** を 3 秒以上押す
● 残り時間表示部に「10」と表示されます。
- 3 **脱水** **予約** を押し、お使いの洗剤の容器に表示されている水 30L に対する基準値（使用量mℓ）を設定する
● 3～30(mℓ)の範囲で設定できます。
- 4 **洗剤** を押す
● ピーッという電子音が鳴り、標準の基準量で自動投入が設定されます。

代表的な洗剤、柔軟剤の基準量（水 30L に対する使用量）

柔軟剤の種類	基準値 (mℓ)	洗剤の種類	基準値 (mℓ)
ハミング	20	アリエール	30
レノア	16	アタック	
ハミング消臭実感 ソフラン アロマリッチ	10	トップ クリアリキッド ニュービーズ	25
ふんわりソフラン	7	アタック ZERO	10
ハミング消臭実感 自動投入専用	5	ナノックス ONE	
		ナノックス 自動投入専用	

※ 2025年7月現在
※ 左記にない場合は、洗剤容器に表示されている水 30L に対する使用量を設定してください。

自動投入の準備

洗剤・柔軟剤の自動投入量を変更する

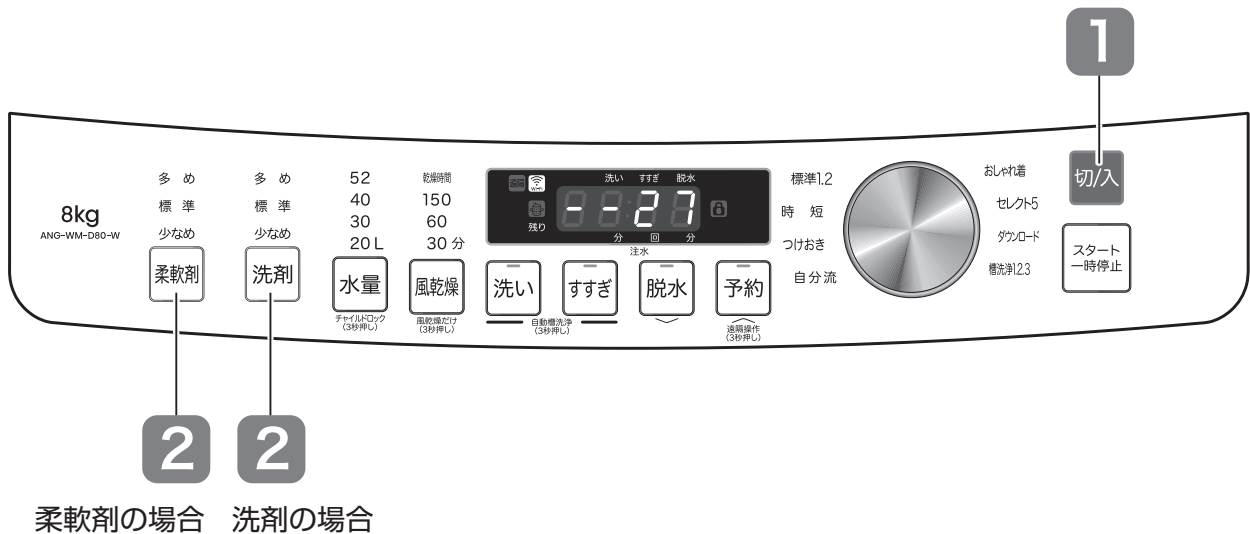

柔軟剤の場合 洗剤の場合

ご使用の前に

柔軟剤の自動投入量を変更する

洗剤の自動投入量を変更する

1

投入 を押す

- 電源を入れます。

1

投入 を押す

- 電源を入れます。

2

柔軟剤 を押して、「標準」、「多め」または「少なめ」のランプを点灯させる

- ご希望の投入量のランプが点灯するまで数回押します。

押すごとに、以下のように切換わります。

標準 → 多め → 少なめ → 消灯 (解除)

2

洗剤 を押して、「標準」、「多め」または「少なめ」のランプを点灯させる

- ご希望の投入量のランプが点灯するまで数回押します。

押すごとに、以下のように切換わります。

標準 → 多め → 少なめ → 消灯 (解除)

- 「多め」は「標準」の約 1.5 倍の柔軟剤を投入します。「少なめ」は「標準」の約 0.8 倍の柔軟剤を投入します。
- 自動投入の設定を解除するには、「消灯」を選択してください。柔軟剤は手動で投入してください。







- 「多め」は「標準」の約 1.2 倍の洗剤を投入します。「少なめ」は「標準」の約 0.8 倍の洗剤を投入します。
- 自動投入の設定を解除するには、「消灯」を選択してください。洗剤は手動で投入してください。

コースを選ぶ

洗濯の前に

洗い方	コース	ページ	最大容量		柔軟剤	洗剤
	標準1.2 時短 つけおき 自分流		おしゃれ着 セレクト5 ダウンロード 標準2.3	洗濯 (kg)		
ふだんの洗濯	標準 1・Sd01	24	8	2	○	○
ふだんの洗濯 (すすぎ 1 回の洗剤を使用)	標準 2・Sd02	24	8	2	○	○
汚れの少ない衣類を急いで洗うとき	時短	24	2.5	2	○	○
頑固な汚れの衣類を洗うとき	つけおき	24	8	2	○	○
自分で洗濯コースを作る	自分流	25	8	2	○	○
デリケートな衣類を洗うとき	おしゃれ着	28	1.5	—	○	—※3
毛布やふとんなどを洗うとき	セレクト5-SE01：毛布	31	4.2	—	○	○
洗濯物をしっかり洗いたいとき	セレクト5-SE02：二度洗い	33	8	2	○	△※4
汚れ移りを抑える (洗剤自動投入使用時)	セレクト5-SE03：強洗浄	33	8	2	○	○
柔軟剤の香りをしっかり付けたいとき	セレクト5-SE04：香プラス	33	8	—	○	○
特にしっかりとすすぎたいとき	セレクト5-SE05：強すすぎ	33	8	2	○	○
特別な洗濯コースをダウンロードして使う	ダウンロードコース	34	34 ページから 37 ページを参照し			
洗濯・脱水槽をさっとすすぐ	槽洗浄 1-C 01：3 分間	47	—	—	—	—
定期的に洗濯・脱水槽を洗浄	槽洗浄 2-C 02：4 時間	47	—	—	—	—
洗濯・脱水槽の汚れやにおいが気になるとき	槽洗浄 3-C 03：11 時間	47	—	—	—	—
洗濯物にのり付けしたいとき	標準 1 ※ 6	44	0.5	—	—	—

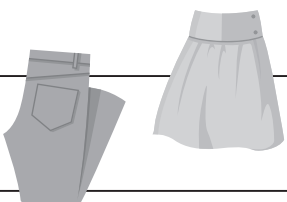
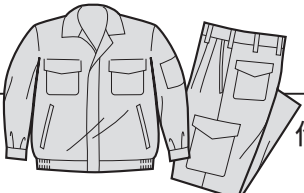
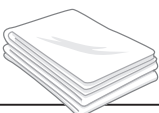
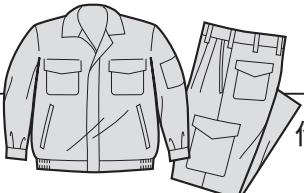
洗濯物の重さの目安

	肌着類	シャツ・ズボン類	タオル・寝具類
50g			
	ブリーフ	靴下	
100g			
	肌着		タオル
200g			
		ワイシャツ	
300g			
			バスタオル
400g			
		パンツ	スカート
500g			
			シーツ
800g			
		作業着上下 (混紡)	パジャマ上下

お好みの設定					その他	
水量	風乾燥	洗い	すすぎ	脱水	遠隔操作	予約
○	○	○	△※1	○	○	○
○	○	○	○※2	○	○	○
○	○	○	○	○	○	○
○	○	○	○	○	○	○
○	○	○	○	○	○	○
—	—	—	○	—	○	—
—	—	—	○	—	○	○
○	○	○	○	○	○	○
○	○	○	○	○	○	○
○	—	○	○	○	○	○
○	○	○	△※5	○	○	○
してください。						
—	—	—	—	—	—	—
—	—	—	—	—	—	—
—	—	—	—	—	—	—
△	—	△	—	△	—	—

○：設定可能

—：設定不可

△：条件指定での設定

● 運転コースにより、洗濯物の最大容量は異なりますので注意してください。

● 洗濯物の重さは素材や大きさにより異なります。下記「洗濯物の重さの目安」を参考にしてください。

● 風乾燥コースを使用する場合は、洗濯の最大容量は2 kg までです。

※1：すすぎ回数は2回以上で設定可能です。

※2：初期設定は、すすぎ回数は1回です。すすぎ1回に対応した洗剤をお使いください。

※3：おしゃれ着用液体中性洗剤は、自動投入では使えません。

※4：洗剤は自動投入の設定が必要なコースです。

※5：シャワーすすぎ+ためすすぎ+シャワーすすぎ+ためすすぎ、またはシャワーすすぎ+注水すすぎ+シャワーすすぎ+ためすすぎの4回すすぎのみとなります。

※6：設定は、お好み設定で行ってください。(☞ 44 ページ)

● お好みの設定

洗濯コースを選択したあとに、柔軟剤・洗剤・水量・洗い・すすぎ・脱水・風乾燥の設定を変更できます。(☞ 26～27 ページ)

※洗い・すすぎ・脱水・風乾燥をそれぞれ個別で使用するときは、「個別設定」になります。

洗濯コースのお好み設定とは異なります。(☞ 41 ページ)

● 洗剤・柔軟剤自動投入

洗剤・柔軟剤を自動で投入できる設定です。(☞ 15～17 ページ)

● 遠隔操作

洗濯機から離れたところで、スマートフォンで洗濯状況の確認や洗濯の予約ができます。洗濯機をWi-Fiに接続する方法や、アプリのインストールについては、エディオンスマートアプリサポートサイトを参考にしてください。(☞ 43 ページ)

● 予約

洗濯終了までの時間を1～24時間後までの範囲で設定できます。

ただし洗濯時間より短い時間の設定はできません。(☞ 38～39 ページ)

手動で洗剤・柔軟剤・漂白剤・粉石けんを入れるには (手動投入)

洗濯の前に

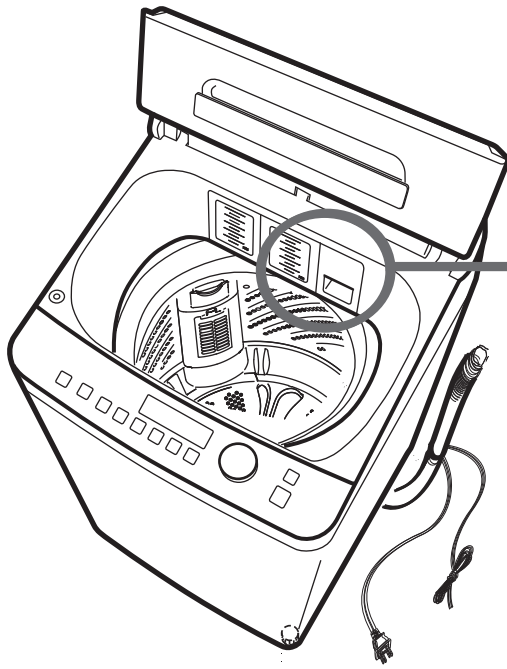

【洗剤投入ケース】

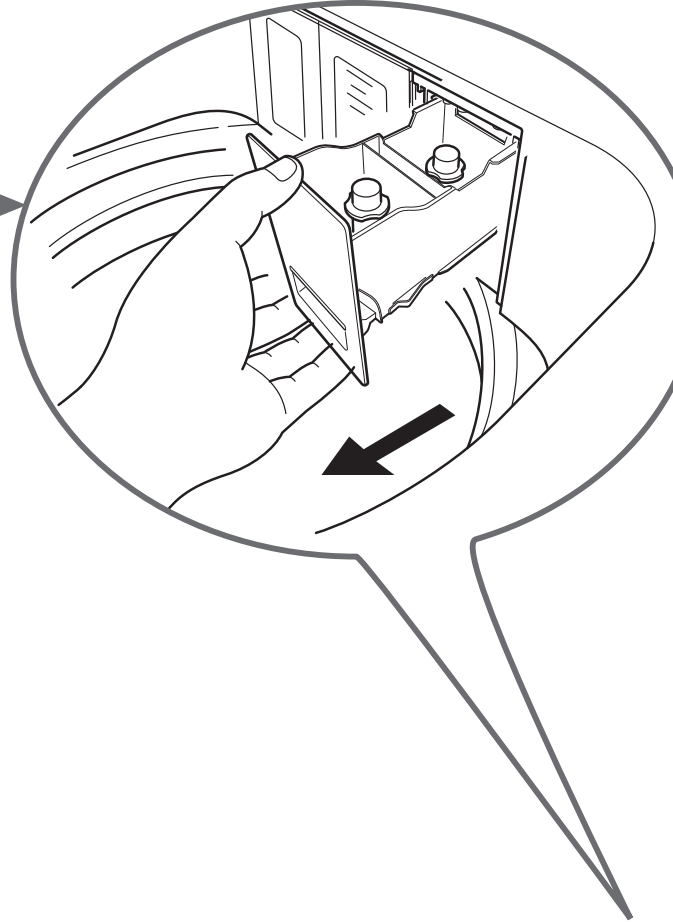

キャップ

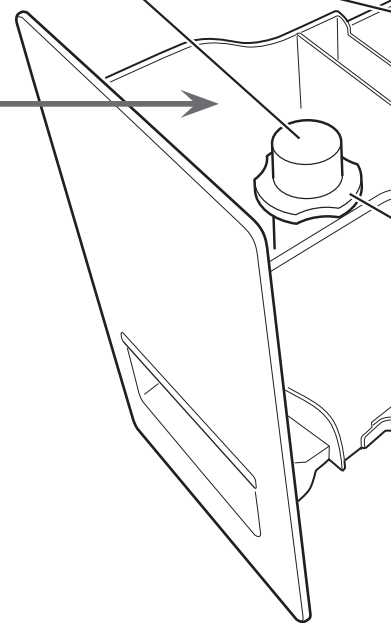

柔軟剤

洗剤投入ケースの手前の柔軟剤手動投入口に少しずつ流し込む

(柔軟剤は最後のすすぎのときに、自動的に投入されます。)

お願い

- キャップのつばの位置 (約 70ml) を超えて入れないでください。(柔軟剤がすぐに流れ出て、効果がなくなります。)
- 柔軟剤を 12 時間以上入れたままにしないでください。固まってしまうことがあります。
- 柔軟剤使用による予約洗濯は、12 時間以上の設定をしないでください。
- 濃縮タイプの柔軟剤は固まるおそれがあるため、2 倍の量に薄めてからご使用ください。

洗剤・柔軟剤手動投入口についてのお願い

- キャップは確実に押し込んでください。
- 洗剤 / 柔軟剤手動投入口はサイフォン構造のため、少量の水が残ることがあります。また、柔軟剤がこびり付くなど、ケースが汚れた場合は、液体合成洗剤 / 柔軟剤投入前に、ケースを外し、水を捨てたり、拭き取るなどお手入れをしてください。(P.48 ページ)
- 手動投入を行うときは、自動投入の設定を解除してください。自動投入の設定がされたまま手動投入を行うと、洗剤もしくは柔軟剤が倍の量投入されます。

【横から見たところ】
キャップ つば

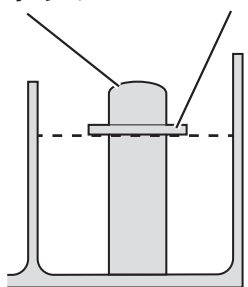

液体漂白剤

液体漂白剤投入口のフタを開け、少しずつ流し込む

液体漂白剤の投入口は糸くずフィルターの上にあります。

- 塩素系の漂白剤は、洗濯物に直接かけないでください。
- 予約洗濯の際は、塩素系の漂白剤は使用しないでください。

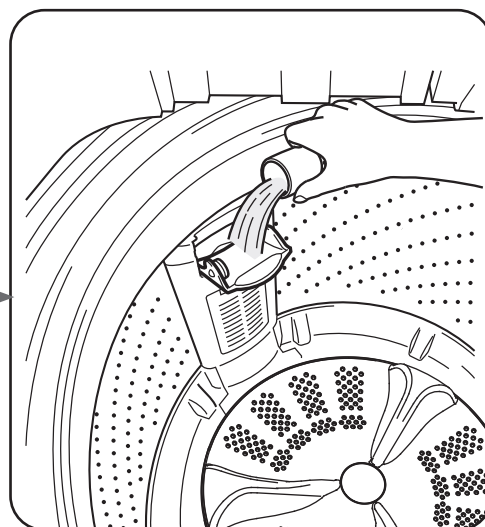

液体合成洗剤

洗剤投入ケースの奥の洗剤手動投入口に少しずつ流し込む
こちらにも液体漂白剤を投入することができます。

※おしゃれ着用液体中性洗剤は、ここにに入れてください。

お願い

- キャップのつばの位置 (約 90ml) を超えて入れないでください。(洗剤がすぐに流れ出て、効果がなくなります。)

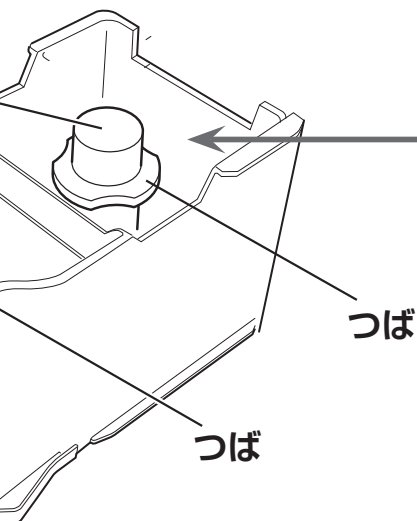

【洗剤投入ケース】

手で洗剤・柔軟剤・漂白剤・粉石けんを入れるには (手動投入) (つづき)

洗剤の入れかた

■ 粉末合成洗剤

水量 (洗剤量目安) に応じて、洗剤を直接洗濯槽に入れる

- 洗剤をよく溶かすために給水のながる場所に直接洗剤を投入してください。また、洗剤は溶けやすいものをお選びください。
- ふたがロックされている場合は、一旦停止ボタンを押すと、ふたを開けることができます。
- 予約洗濯を行う場合は、粉末合成洗剤を白もののハンカチなどに包み、直接洗濯物にかからないように入れます。長時間洗濯物に洗剤が触れると変色や脱色が発生する場合があります。

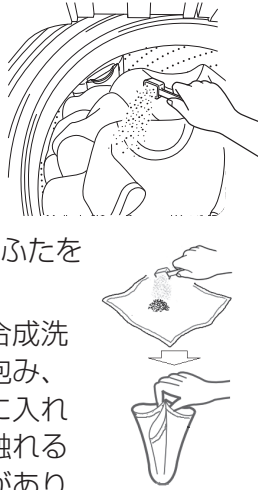

※ 予約洗濯では液体洗剤をおすすめします。

漂白剤の入れかた

■ 粉末漂白剤

糸くずフィルター上部にある漂白剤投入口を開いて投入する

- 漂白剤投入口のカバーは最後までしっかり閉めてください。
 - すき間があると洗濯物が挟まったり、はずれたりする原因になります。
 - カバーは無理にはずさないでください。破損の原因になります。
- ※ 粉末漂白剤が溶け残る場合には、ぬるま湯で溶かしてから漂白剤投入口に投入してください。

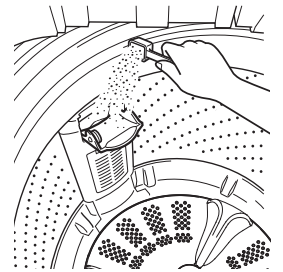

粉石けんを使用するには

粉石けんは溶けきらず残ることがあります。あらかじめ以下の方法でよく溶かしてからご使用ください。十分なすすぎを行ってください。また洗剤・柔軟剤手動投入口には入れないでください。

粉石けんが溶けにくい場合

1 バケツに約 30°C のぬるま湯を約 5L 用意する

2 よくかき回しながら、ぬるま湯に粉石けんを少しずつ入れて溶かす

- 粉石けんが溶け残らないように、よくかき混ぜてください。

3 洗濯物を入れ、ふたを閉める

4 お好みのコースと運転設定をして、 を押す

5 給水が始まったら一時停止して、溶かした粉石けんを入れる

6  を押して、運転を再開する

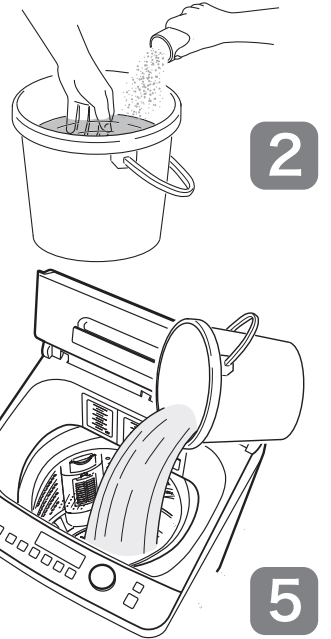

- 粉石けんを使用した場合、十分にすすぎを行ってください。例えば、個別設定で「ためすすぎ 3 回」を行った後、さらに個別設定で「注水すすぎ 3 回 (注水 2 回 + ため 1 回)」を行うことをおすすめします。(P. 27 ページ)
- 粉石けんは合成洗剤に比べ、洗濯物に残りやすく、黄ばみやニオイが発生しやすくなります。
- 粉石けんは入れすぎないように注意してください。使用量が多すぎたり、水温が低いと、完全に溶けずに衣類に残ったり、ホースや洗濯・脱水槽に付着して、後ではがれて洗濯物を汚すことがあります。

洗剤などを入れるタイミング（手動投入）

ご注意

- 重曹は使用しないでください。故障の原因になります。
- ジェル状タブレット型洗剤、タブレット・キューブ型洗剤、ビーズ状仕上げ剤は使用方法の記載に沿ってご使用ください。手動投入口には入れないでください。

お願い

- 洗剤、柔軟剤を投入した後は、洗剤投入ケースを奥まで確実に収納してください。
- 柔軟剤と洗剤の自動投入の設定は解除してから、手動投入でご使用ください。自動投入の設定解除（P.17 ページ）

1 洗濯物を入れる

2 電源を入れ、コースを選び、スタート一時停止 押す

- パルセーターが回転し、洗濯物の量が自動的に計測されます。洗濯槽に水が入っている場合や、洗濯物の量を自動計測しないコースでは、あらかじめ設定した水量が表示されます。（P.36、52～53 ページ）

3 表示水量と下の表を参考に洗剤・漂白剤・柔軟剤を入れる

4 ふたを閉めると洗濯が始まります

使用量の目安（手動投入）

洗濯量 (目安)	水量	粉末合成洗剤				粉石 けん	液体洗剤				柔軟剤			漂白剤				
		ア タ ク	ト ッ プ	ア リ エ ー ル	ポ ー ル ド	そ よ 風	ア タ ク ク ゼ ロ	ト ッ プ	ニ ュ ー ビ ー ズ	ア リ エ ー ル	エ マ ー ル	ア ク ロ ン	ふ ん わ り ソ フ ラ ン	ソ フ ラ ン	ハ ミ ン グ 消 臭 実 感	レ ノ ア	ワ イ ド ハ イ タ ー S T R O N G	EX O N G
		20 g	30 g	35 g	36 g		10 mℓ	25 mℓ	30 mℓ	40 mℓ	7 mℓ	10 mℓ	16 mℓ	20 mℓ	40 mℓ			
8 kg ~ 4.5 kg まで	52L	35 g	52 g	61 g	62 g		17 mℓ	43 mℓ	52 mℓ	69 mℓ	12 mℓ	17 mℓ	28 mℓ	35 mℓ	69 mℓ			
4.5 kg ~ 3 kg まで	40L	27 g	40 g	47 g	48 g		13 mℓ	33 mℓ	40 mℓ	53 mℓ	9 mℓ	13 mℓ	21 mℓ	27 mℓ	53 mℓ			
3 kg ~ 1.5 kg まで	30L	20 g	30 g	35 g	36 g		10 mℓ	25 mℓ	30 mℓ	40 mℓ	7 mℓ	10 mℓ	16 mℓ	20 mℓ	40 mℓ			
1.5 kg 以下	20L	13 g	20 g	23 g	24 g		7 mℓ	17 mℓ	20 mℓ	27 mℓ	5 mℓ	7 mℓ	11 mℓ	13 mℓ	27 mℓ			

- 洗剤容器に表示されている「使用量の目安」に応じて調整してください。

洗濯のしかた

標準 1、2・時短・つけおきコース

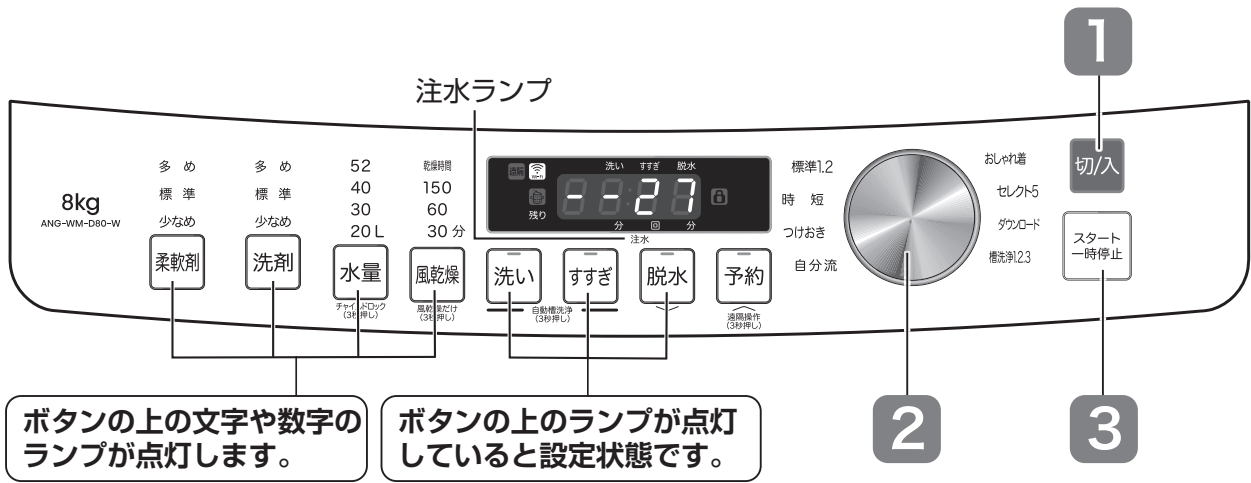

ボタンの上の文字や数字のランプが点灯します。

ボタンの上のランプが点灯していると設定状態です。

衣類の仕分け・前処理 (☞ 14 ページ)

洗濯物を入れる
水栓を開ける
電源を入れる



を押す

表示	コース名称
Sd01	標準 1 : ふだんの洗濯に
Sd02	標準 2 : すすぎ 1 回の洗剤使用

コースを選ぶ



を回し目的のコースを選ぶ
最初の設定は標準コースになっています。

お好みの設定をする (☞ 26 ~ 27 ページ)

洗剤・柔軟剤の自動投入の設定を確認する (☞ 17 ページ)

スタートする



を押す

- 自動投入で洗濯するとき
⇒ **4** ふたを閉める

(ふたを閉めれば、洗濯物の量を検知後に洗濯が始まります)

- 手動投入で洗濯するとき

使用量の目安に合わせて (☞ 23 ページ)

洗剤、必要なら柔軟剤を「洗剤・柔軟剤手動投入口」に入れてください。

※自動投入の設定を解除してから手動投入を行ってください。

ふたを閉める

給水され洗濯が始まります。

洗濯終了。洗濯物を取り出す
水栓を閉める

終了音が鳴って操作パネル部に「End」表示されます。

自分流コース

自分で **柔軟剤** **洗剤** **水量** **風乾燥** **洗い** **すぎ** **脱水** **予約** を設定できるコースです。

一度設定したコースは、運転をスタートすると記憶され、次回も同じ設定でご使用いただけます。設定内容を変更したいときは、新しくお好みの設定を行ってください。上書き設定されます。

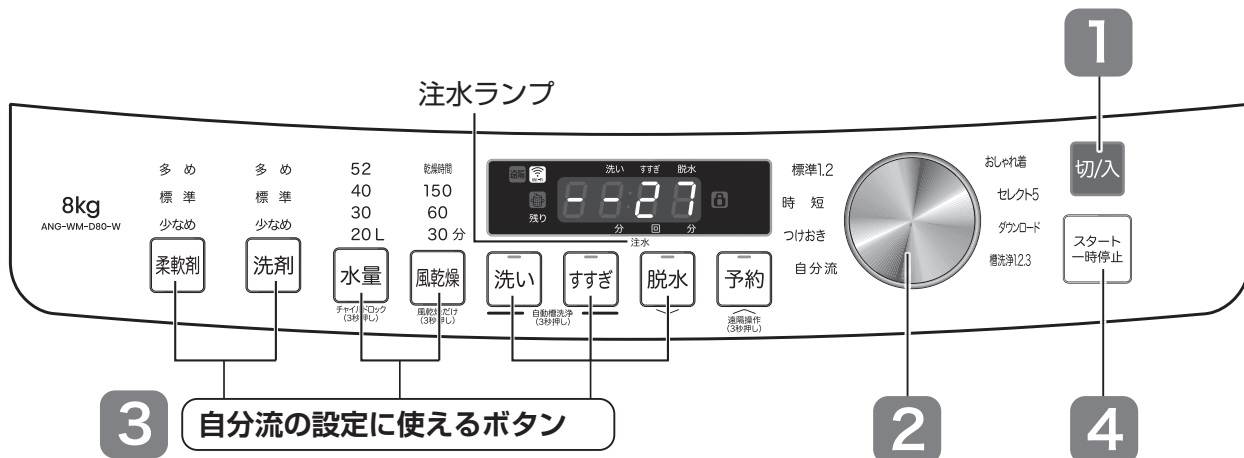

洗濯のしかた

1

衣類の仕分け・前処理 (☞ 14 ページ)

洗濯物を入れる

水栓を開ける

電源を入れる



を押す

2

コースを選ぶ



を回し「自分流」を選ぶ

※自分流コースで「洗い」が設定されていない場合は、必ずふたを開けてからスタートしてください。

3

自分流の設定をする

洗剤・柔軟剤の自動投入の設定を確認する (☞ 17 ページ)

柔軟剤 洗剤 水量 風乾燥 洗い すぎ 脱水

を押して、運転内容・柔軟剤と洗剤の自動投入量を設定する (☞ 16 ~ 17 ページ)

4

スタートする



を押す

● 自動投入で洗濯するとき

⇒ **5** ふたを閉める

(ふたを閉めれば、洗濯物の量を検知後に洗濯が始まります)

● 手動投入で洗濯するとき

使用量の目安に合わせて (☞ 23 ページ)

洗剤、必要なら柔軟剤を「洗剤・柔軟剤手動投入口」に入れてください。

※自動投入の設定を解除してから手動投入を行ってください。

5

ふたを閉める

給水され洗濯が始まります。

6

洗濯終了。洗濯物を取り出す

水栓を閉める

終了音が鳴って操作パネル部に「End」表示されます。

洗濯のしかた (つづき)

お好みの設定

洗濯コースを選択したあとに、水量・洗い・すすぎ・脱水・風乾燥・柔軟剤・洗剤の設定を変更できます。
 ※ 標準 1、標準 2、自分流の3つのコースでは、スタートした直後であれば、一時停止することで、設定の一部（水量、洗い、すすぎ、脱水）の変更ができます。（工程が進むと、一時停止しても変更できる項目が減少します。）

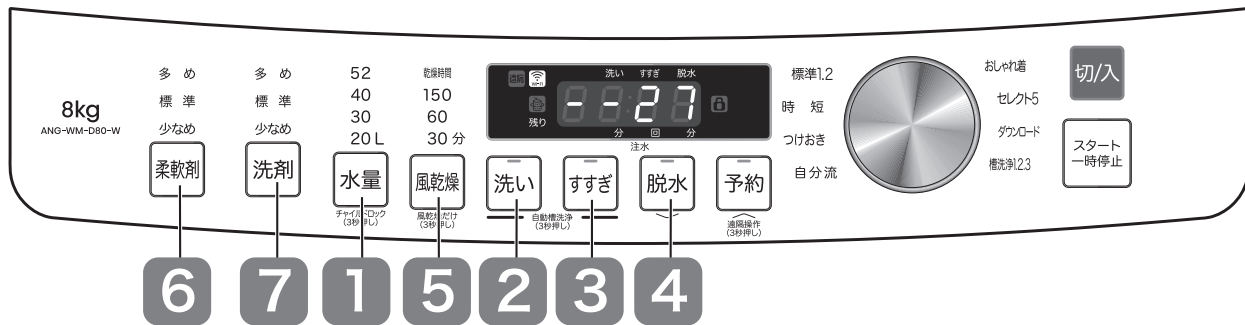

・ お好み設定できる内容は選択したコースにより異なります。下の表を参考にして設定してください。

コース 設定可能：○／設定不可：－ 条件指定での設定：△	操作ボタン						
	柔軟剤	洗剤	水量	風乾燥 ※ 1	洗い	すすぎ	脱水
標準 1 Sd01	○	○	○	○	○	○	○
標準 2 Sd02	○	○	○	○	○	○	○
時短	○	○	○	○	○	○	○
つけおき	○	○	○	○	○	○	○
自分流	○	○	○	○	○	○	○
おしゃれ着	○	－※ 2	－	－	－	○	－
セレクト 5-SE01 毛布	○	○	－	－	－	○	－
セレクト 5-SE02 二度洗い	○	△※ 3	○	○	○	○	○
セレクト 5-SE03 強洗浄	○	△※ 4	○	○	○	○	○
セレクト 5-SE04 香プラス	○	○	○	－	○	○	○
セレクト 5-SE05 強すすぎ	○	○	○	○	○	△※ 5	○

● 風乾燥、洗い、すすぎ、脱水のみを個別で使用する個別の設定
 41 ページ

- ※ 1： 風乾燥は 2kg までです。
- ※ 2： おしゃれ着用液体中性洗剤は、自動投入では使えません。
- ※ 3： 洗剤は自動投入の設定が必要なコースです。
- ※ 4： 洗剤は自動投入の多めがデフォルト設定で、手動投入の場合でも多めに洗剤を入れてください。
- ※ 5： シャワーすすぎ+ためすすぎ+シャワーすすぎ+ためすすぎまたは、シャワーすすぎ+注水すすぎ+シャワーすすぎ+ためすすぎの4回すすぎになります。

1 水量を変更する

水量 ボタンを押すごとに、水量 (L) ランプが以下の順に点灯します。
 40L → 52L → 20L → 30L

お好みの水量に設定してください。

※自動で表示する最低水位は 30L です。手動では 20L が選択できます。

2 洗いの時間を変更する

洗い ボタンを押すごとに、洗いの時間を 0 分 (洗いなし) ~ 20 分まで変更できます。さらに押し続けると、「—」が表示され、洗濯物の量を検知し、洗い時間を自動で決めます。
 ※コースによって洗濯時間の設定範囲が変わります。詳しくは 52 ~ 53 ページを参照ください。

3 すすぎの回数とすすぎ方法を変更する

すすぎ ボタンを押すごとに、以下のようにすすぎの回数と方法の変更ができます。

《標準 1 コースのすすぎ工程》

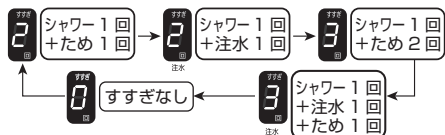

《標準 2 コースのすすぎ工程》

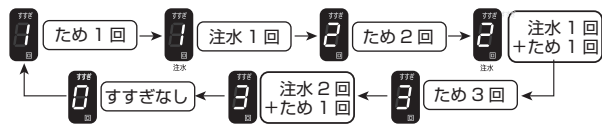

《標準 1、2、強すすぎコース以外のすすぎ工程》



※コースによって、設定できない回数があります。

《強すすぎコースのすすぎ工程》

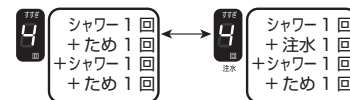

※柔軟剤を使用する場合で、最後のすすぎが注水すすぎになる場合には、注水によって柔軟剤成分が薄められることで、効果が弱くなる場合があります。

4 脱水の時間を変更する

脱水 ボタンを押すごとに、脱水の時間を 0 分（脱水無し）、3～9 分まで変更できます。

※【洗い】【すすぎ】【脱水】すべての設定をなくすことはできません。

5 風乾燥を設定する

風乾燥 ボタンを押すごとに、風乾燥時間（分）ランプが以下の順に点灯します。

30 → 60 → 150 → 消灯（解除）

お好みの風乾燥時間を設定してください。
風乾燥してはいけないもの（[P.40](#) ページ）

6 柔軟剤の投入量を変更する

柔軟剤 ボタンを押すごとに、柔軟剤ランプが以下の順に点灯します。

標準 → 多め → 少なめ → 消灯（解除）

お好みの投入量に設定してください。
※手動投入したいときは、消灯を選択し自動投入を解除してください。

7 洗剤の投入量を変更する

洗剤 ボタンを押すごとに、洗剤ランプが以下の順に点灯します。

標準 → 多め → 少なめ → 消灯（解除）

お好みの投入量に設定してください。
※手動投入したいときは、消灯を選択し自動投入を解除してください。

洗濯のしかた (つづき)

おしゃれ着コース・・・洗濯物は 1.5kgまで



1 衣類の仕分け・前処理 (P. 14 ページ)

洗濯物を入れる

水栓を開ける

電源を入れる



を押す

2 コースを選ぶ



を回し「おしゃれ着」を選ぶ

3 スタートする



を押す

● おしゃれ着用洗剤を手動で投入する

水量 40L 時の使用量の目安に合わせて (P. 23 ページ)

洗剤を「洗剤・柔軟剤手動投入口」に入れてください。(P. 20 ~ 21 ページ)

※洗剤の自動投入が設定されていても自動的に解除されます。

柔軟剤の自動投入の設定は解除されません。自動投入の設定は手動で変更できます。(P. 17 ページ)

4 ふたを閉める

給水され洗濯が始まります。

5 洗濯終了。洗濯物を取り出す

水栓を閉める

終了音が鳴って操作パネル部に「End」表示されます。

おしゃれ着コース

洗濯の最大容量は 1.5kg までです。多めの水量でデリケートな衣類や、ドライマーク衣類を優しく洗うコースです。

洗えるのは以下の表示



おしゃれ着コースで洗えないもの

おしゃれ着コースで洗える表示があっても以下のものは洗濯できません。

- 皮革製品、皮革装飾のあるもの
- 羽、毛皮などの装飾のあるもの
- 絹、レーヨン、キュプラおよびその混紡品 (裏地として使用しているものも不可)
- スーツ、コート、ネクタイなどの型崩れしやすいもの
- コーティング加工、樹脂加工 (接着剤を使用したもの)、エンボス加工を施したもの
- ちりめんなどの強くよじった糸 (強撚糸) を使用したもの
- ベルベットなどのパイル地など
- 防水加工品 (スキーウェアなど)
- 色落ちしやすいもの
- 取扱い絵表示および素材表示のないもの

準備と使用する洗剤について

おしゃれ着コース洗濯の準備

- シミがあるときは、裏側にタオルをあて、洗剤をつけてタオルなどで軽く押さえます。
- 汚れやすい襟、袖口などは洗剤をつけてブラシなどで軽くたたいて落としておきます。
- ボタンや刺繍の付いている衣類は裏返しにします。
- ボタンやファスナーは閉めてください。
- 色落ちしそうな衣類は、白いタオルなどに洗剤を含ませ、目立たないところに押し当てて、色落ちを確認してください。色落ちするものは洗わないでください。

使用する洗剤

※洗剤の自動投入が設定されていても自動的に解除されます。洗剤手動投入口におしゃれ着用洗剤を手動で投入してください。

● おしゃれ着用液体中性洗剤（毛・絹用）

液体洗剤以外は使用しないでください。

粉末洗剤は溶け残るおそれがあります。

漂白剤は使用しないでください。

強アルカリ性のため、衣類を傷めるおそれがあります。

衣類の干しかた

風通しの良い日陰に干してください。

- **ウール、アンゴラ、カシミアなどのセーター**
形を整えて裏返して、平干しをしてください。

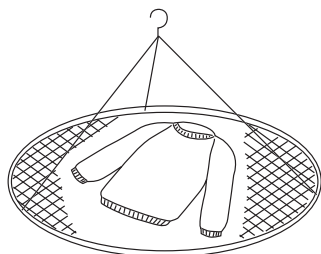

- **学生服、ブラウスなど**

- ・ 形を整えてハンガー干しをしてください。
- ・ ハンガーにタオルを巻いて、肩幅に合わせて干していただくと、型崩れしにくくなります。

- **スラックス、スカート**

形を整えてハンガー干しをしてください。伸びやすいものは、平干しをしてください。

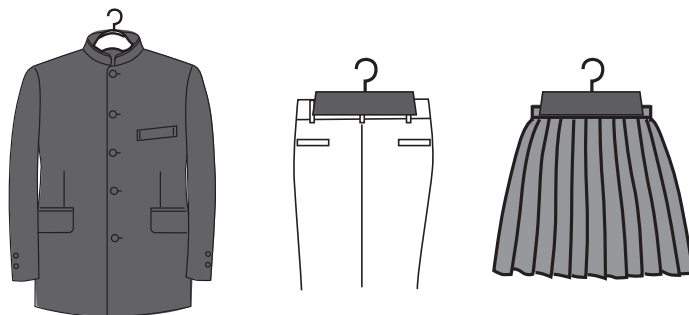

仕上げかた

- **スチームアイロンで形を整える**

スチームアイロンを浮かせた状態でスチームをかけ、形を整えます。

- **縮んでしまった場合**

衣類を元の寸法に広げてまち針を打ち、スチームアイロンを浮かせた状態で、スチームをたっぷりかけ、そのままの状態乾燥させます。

※洗濯前に型紙を取っておくと便利です。

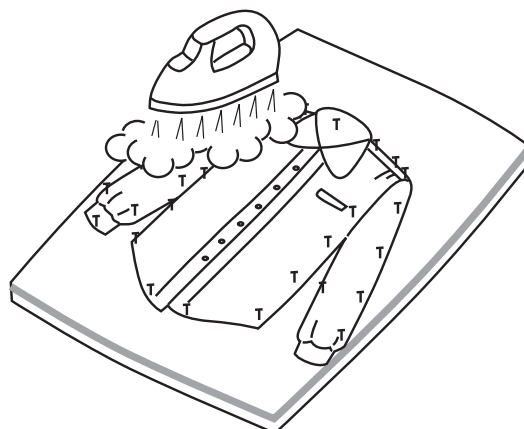

洗濯のしかた (つづき)

セレクト5 コース

セレクト5コースには、「毛布」「二度洗い」「強洗浄」「香プラス」「強すすぎ」の5種類の洗濯コースがあり、選択して使用します。

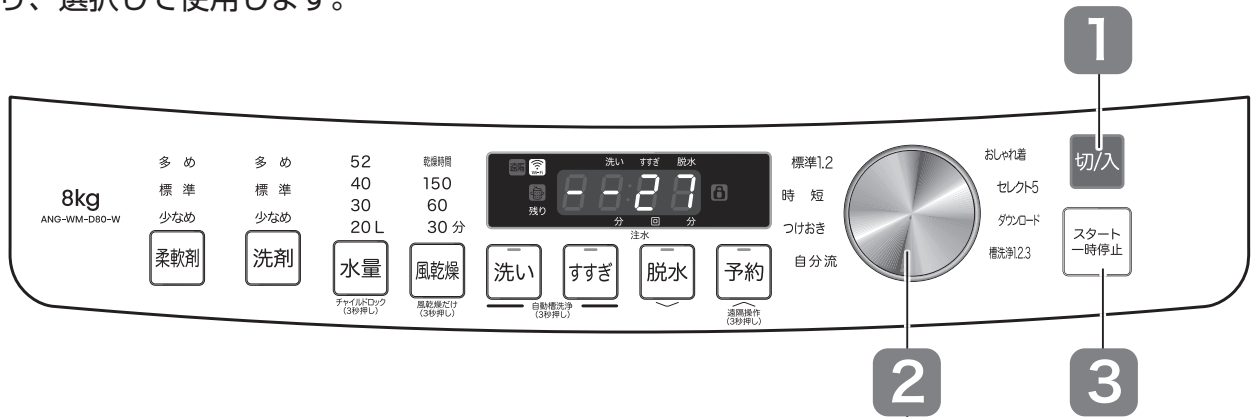

1 衣類の仕分け・前処理 (☞ 14 ページ)

洗濯物を入れる
水栓を開ける
電源を入れる



2 コースを選ぶ



ダイヤルを時計回りに回すと、順番にコースランプが点灯し、セレクト5の表示位置で、SE01 から SE05 まで表示部に順番に表示されます。目的のコースを選択します。



セレクト5で各セレクト番号を選んだときの表示 (SE01) の例



コースの番号が表示された後、3秒するとそのコースの設定内容の表示に切り替わります。

お好みの設定をする (☞ 26 ~ 27 ページ)

洗剤・柔軟剤の自動投入の設定を確認する (☞ 17 ページ)

3 スタートする

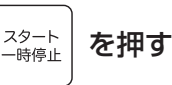

- 自動投入で洗濯するとき
⇒ **4** ふたを閉める

(ふたを閉めれば、洗濯物の量を検知後に洗濯が始まります)

- 手動投入で洗濯するとき

表示目安に合わせて (☞ 23 ページ)

洗剤、必要なら柔軟剤を「洗剤・柔軟剤手動投入口」に入れてください。

※自動投入の設定を解除してから手動投入を行ってください。

表示	コース名称
SE01	毛布
SE02	二度洗い
SE03	強洗浄
SE04	香プラス
SE05	強すすぎ

毛布コース (セレクト5 : SE01)



1

衣類の仕分け・前処理 (☞ 14 ページ)

洗濯物を入れる

水栓を開ける

電源を入れる



を押す

コースを選ぶ



を回し「毛布」を選ぶ

2

お好みの設定をする (☞ 26 ~ 27 ページ)

洗剤・柔軟剤の自動投入の設定を確認する

(☞ 17 ページ)

スタートする



を押す

● 自動投入で洗濯するとき

⇒ 4 ふたを閉める

3

● 手動投入で洗濯するとき

水量 52L 時の使用量の目安に合わせて (☞ 23 ページ)

洗剤、必要なら柔軟剤を「洗剤・柔軟剤手動投入口」に入れてください。

※自動投入の設定を解除してから手動投入を行ってください。

4

ふたを閉める

給水され洗濯が始まります。

5

洗濯終了。
洗濯物を取り出す
水栓を閉める

終了音が鳴って操作パネル部に「End」表示されます。

毛布・ふとんの洗いかた

■ 必ず洗濯ネットに入れてください。

- 洗濯ネットを使うときは、洗濯ネットの取扱説明書に従ってください。
- ふとん・毛布用の洗濯ネットをご使用ください。直径 40cm × 高さ 40cm くらいのもの
- 洗濯ネットに入らないサイズは洗濯できません。
- 洗濯ネットに入れて洗わないと毛布やふとんが飛び出したり、脱水時にバランスをくずし、異常振動が発生するおそれがあります。
- 洗剤は液体洗剤を使ってください。粉末洗剤は洗剤が残る場合があります。

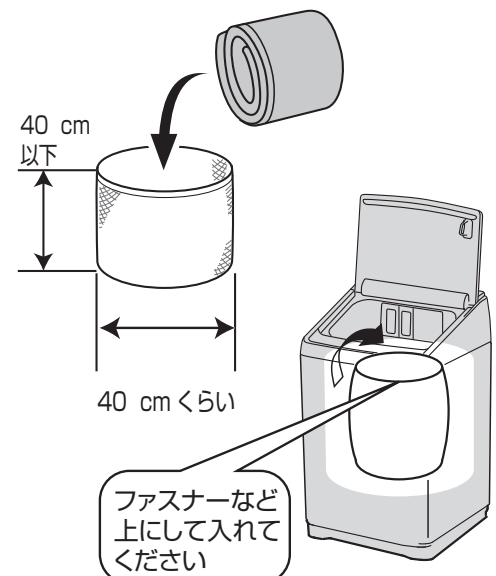

洗濯のしかた (つづき)

毛布コースで洗えるもの

毛布



化繊 (4.2kg以下)
大きさ 180 × 210cm



綿 100% (1.4kg以下)
大きさ 140 × 210cm
3枚まで

ふとん

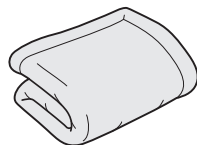

化繊 (1.8kg以下)
大きさ 190 × 210cm

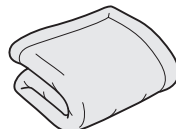

羽毛か化繊 (1.4kg以下)
大きさ 150 × 210cm
1枚
羽毛か化繊 (0.7kg以下)
2枚まで

- 手洗いで、洗濯機で洗えるとの表示があるもの。
- 電気毛布 (洗濯可能な電気毛布) については、「製品の取扱説明書」に従って洗ってください。

洗濯できないもの

- ウールやカシミア素材のもの (ふとんの場合は詰め物がウールの場合・カバーが絹など)

毛布の入れかた

- ①長い方を2つ折りにする

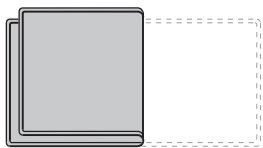

- ②さらに同じ方向に3つ折りにする

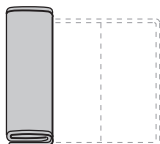

- ③巻く

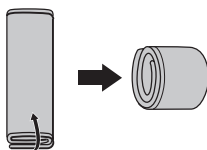

- ④洗濯ネットに入れるとき、余裕があればできるだけ中心を開けて入れてください。

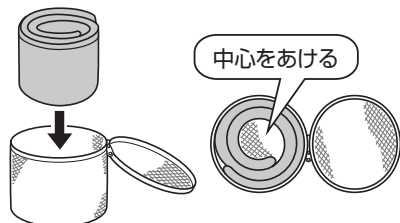

ふとんの入れかた

- ①長い方を2つ折りにする

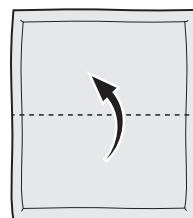

- ②4つに折る

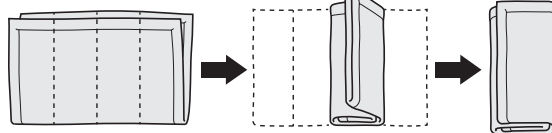

- ③巻く

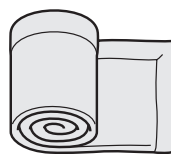

- ④洗濯ネットに入れるとき、余裕があればできるだけ中心を開けて入れてください。

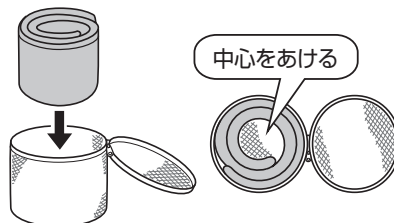

洗い方のコツ・干し方

- 汚れがひどい部分はあらかじめ手でもみ洗いをします。
- ぬるま湯 (約 30℃) で洗うと汚れ落ちがよくなります。
- 干すときは、風通しの良いところで、自然乾燥させます。
- 干すときは、形を整えたり、時々裏返すと、きれいに仕上がります。

二度洗いコース（セレクト5：SE02）

汚れ移りを抑えて洗うコースです。本洗いの前に、予洗いをを行い、汚れた洗濯液を一度排出します。再度給水・洗剤投入することで、汚れ移りを抑えます。

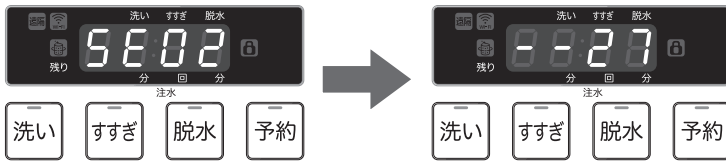

通常の洗濯の前に、予洗い（洗いのみ）を行うので、事前に強い汚れを取り除きます。

※すすぎの初期設定はためすすぎ2回となります。すすぎの種類については「コース概要」をご確認ください。（P.52～53ページ）

※洗剤は自動投入の設定が必要なコースです。柔軟剤は自動投入・手動投入のどちらも設定できますが、本洗い時のみ投入されます。

強洗浄コース（セレクト5：SE03）

ユニホームや作業服などのひどい汚れを念入りに洗うコースです。デリケートな衣類の洗濯は避けてください。

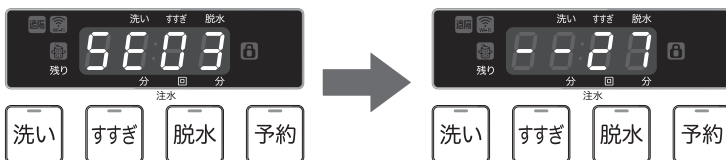

このコースは、洗剤の自動投入量は「多め」で、水流も強くなる設定です。

※すすぎの初期設定はためすすぎ2回となります。すすぎの種類については「コース概要」をご確認ください。（P.52～53ページ）

※洗剤は自動投入の多めがデフォルト設定で、手動投入の場合でも多めに洗剤を入れてください。

香プラスコース（セレクト5：SE04）

柔軟剤の香りを衣類にしっかりつけるコースです。香りの強い柔軟剤の方がより効果的です。柔軟剤や衣類の種類により、香りの残り方は変わります。また香りの感じ方は個人差があります。

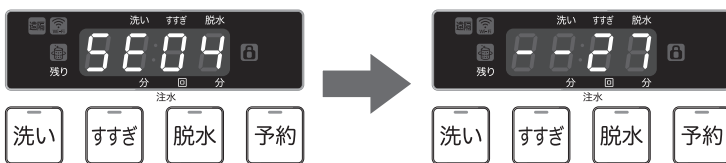

最終すすぎ時に、つけ置き工程を行うことで、衣類にしっかり香り付けを行います。

※香プラスコースは風乾燥はできません。

強すすぎコース（セレクト5：SE05）

洗濯物をしっかりすすぐコースです。通常のすすぎではなく、シャワーすすぎ→ためすすぎ→シャワーすすぎ→ためすすぎ、または、シャワーすすぎ→注水すすぎ→シャワーすすぎ→ためすすぎの合計4回のすすぎを実施します。

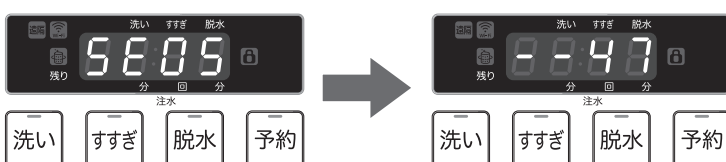

《強すすぎコースのすすぎ工程》

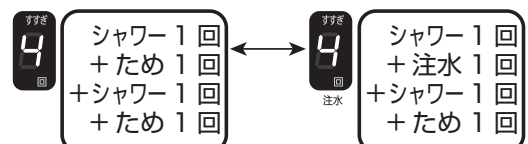

洗濯のしかた (つづき)

ダウンロードコース (ダウンロード方法)

製品本体に搭載していない洗濯のコースを、スマートフォンからダウンロードして洗濯・乾燥に使えるコースです。ダウンロードするコースの内容は、アプリで確認できます。洗濯機をWi-Fiに接続する方法や、アプリのインストールについては、エディオンスマートアプリサポートサイトを参考にしてください。(P.43 ページ)

1 切入 を押す

- 電源を入れます。
- ふたを閉める

2 洗濯機を遠隔接続状態にする

予約 を 3 秒間押す

- Wi-Fi に接続している必要があります。
- ピーと音が鳴り、遠隔接続状態になります。電源を切ると遠隔接続状態は解除されます。
- 遠隔接続状態を解除する場合は、上記と同じ設定方法を行ってください。ピッピッと音が鳴り、遠隔接続状態は解除されます。

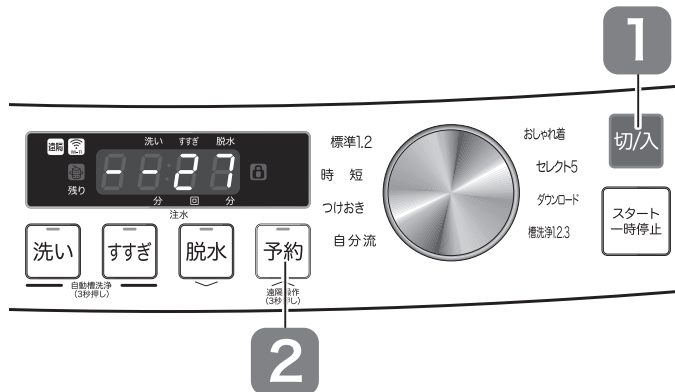

洗濯機の本体側の表示

遠隔接続状態になると、遠隔ランプが点灯します。Wi-Fi ランプで洗濯機の Wi-Fi 接続状況が確認できます。Wi-Fi 接続するまでは Wi-Fi ランプが点滅、接続済みになると点灯します。
※ご自宅でお使いのルーターと洗濯機のペアリング設定を行ってください。

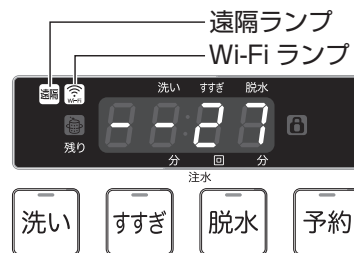

スマートフォンの表示



アプリでダウンロードコースを選択し、必要なコースのダウンロードボタンを押して製品にコースをダウンロードします。

製品の表示部にダウンロードしたコースの番号が表示されます。



ティッシュトラブル対応コース (ダウンロードコース: SP01) ※洗剤自動投入が必要なコースです。



誤って衣類と一緒に洗ってしまったティッシュペーパーを除去するコースです。独自の高水位 2 度洗いと注水すすぎで、付着したティッシュの除去をサポートします。
※ティッシュの付着量や、布の種類によっては効果が異なります。一回で落としきれない場合は、再度このコースでの洗浄や、乾燥後のブラッシングをおすすめします。

洗えるスーツ対応コース (ダウンロードコース: SP02) ※中性洗剤をご使用ください。



市販の「洗えるスーツ」を洗濯ネットに入れて、優しく洗いあげるコースです。スーツが収まる四角型のネットとおしゃれ着洗剤を使用してください。



泥汚れ対応コース（ダウンロードコース：SP03） ※洗剤自動投入が必要なコースです。

スポーツのユニホームや汚れた作業服などを洗剤自動投入機能を活かして3度洗いを行うことで、泥汚れ除去をサポートします。

※1回で落としきれない場合は、再度このコースでの洗浄をおすすめします。

タオル対応コース（ダウンロードコース：SP04） ※酸素系漂白剤を使って洗濯します。

酸素系漂白剤を用いて、長年使用して硬くなったタオルの風合いを戻すサポートをします。

右表のように酸素系漂白剤を手動で追加してください。

洗濯量 (目安)	水量	漂白剤	
		20 ml / 30 ℓ	40 ml / 30 ℓ
3 kg ~ 5 kg まで	40L	40 ml	80 ml
1.5 kg ~ 3 kg まで	30L	30 ml	60 ml
1.5 kg まで	20L	20 ml	40 ml

ベビー衣類対応コース（ダウンロードコース：SP05） ※専用洗剤をおすすめします。

多めの水量で、つけおき洗いを行い、独自の4回すすぎで、洗った洗剤もしっかりすすぐコースです。ベビー衣類用洗剤、または中性洗剤をおすすめします。

予洗い対応コース（ダウンロードコース：SP06） ※洗剤自動投入が必要なコースです。

汚れのひどいものを先に洗い、一旦停止して衣類を追加して洗いあげるコースです。分けて洗わなくても、洗剤自動投入機能を活かして、一度でまとめ洗いができます。

汚れの酷いものを先に投入、布量検知後に洗剤を自動投入して予洗いを実施します。その後報知音が鳴って、自動的に一旦停止します。(最大15分間一旦停止状態。15分後再度報知して運転再開)洗濯物を追加して、ふたを閉めてスタートを押すと、再度洗剤を自動投入(手動投入も可)し、洗濯を再開。給水が終わればふたロックします。

日焼け止めトラブル対応コース（ダウンロードコース：SP07） ※洗剤自動投入が必要なコースです。

日焼け止め成分が残った白いシャツなどの衣類に塩素系漂白剤を使用した場合に、衣類の赤化が起こります。独自のつけおき洗いを3回実施することで、日焼け止め成分の除去をサポートします。

※1回で落としきれない場合は、再度このコースでの洗浄をおすすめします。落ちにくい場合は、バケツなどでお湯(40℃)でのつけおきを行うことで落ちやすくなる場合があります。

食べこぼしトラブル対応コース（ダウンロードコース：SP08） ※洗剤自動投入が必要なコースです。

食べこぼしの部分に台所用洗剤を少量塗って、洗濯機に投入し、食べこぼしの汚れを集中的に落とすコースです。洗剤は自動的に多めに投入され、つけおき洗いを実施して、食べこぼし除去をサポートします。

黄ばみトラブル対応コース（ダウンロードコース：SP09） ※洗剤自動投入が必要なコースです。

衣替えの時期に、黄ばんでしまった白い衣類の黄ばみ除去をサポートします。塩素系漂白剤200mlを洗い時に投入してください。

※1回で落としきれない場合は、再度このコースでの洗浄をおすすめします。

臭いトラブルコース（ダウンロードコース：SP10） ※洗剤自動投入が必要なコースです。

飲食店などで衣類に付いてしまった臭い除去をサポートします。水流は弱めなので、衣類の傷みを抑えて洗浄します。

※1回で落としきれない場合は、再度このコースでの洗浄をおすすめします。

洗濯のしかた (つづき)

- ・ 下表で「-」は設定不可です。
- ・ ■ は、コースを選んでスタートした時の初期設定になります。(洗剤、柔軟剤は、自動投入を設定した場合の初期設定です。)
- ・ ※ 1 水量はスタートボタンを押した後に洗濯量を検知して、自動で設定されます。お好みの水量に変更できます。
- ・ ※ 2 洗い時間は水量に対しての目安時間です。() 内でお好みの洗い時間に変更できます。
- ・ ※ 3 ためすすぎの記載ですが、最終工程で注水すすぎを行います。ただし注水ランプは点灯しません。

コース	最大容量		所要時間の目安	自動投入		水量	洗い	すすぎ	脱水	風乾燥
	洗濯	風乾燥		柔軟剤	洗剤					
ティッシュトラブル 対応コース SP01	3 kg	2 kg	59分	多め 標準 少なめ なし	多め 標準 少なめ	52L	20分	ため3回 ため2回 ※3	7分 (0分・3分 ～9分)	150分 60分 30分 なし
洗えるスーツ 対応コース SP02	1着	-	36分	多め 標準 少なめ なし	-	40L	6分	注水1回 +ため1回 ため2回	4分	-
泥汚れトラブル 対応コース SP03	2 kg	2 kg	1時間19分	多め 標準 少なめ なし	多め 標準 少なめ	40L 30L 20L	34分	注水2回 +ため1回 ため3回	7分 (0分・3分 ～9分)	150分 60分 30分 なし
タオル対応コース SP04	4 kg	2 kg	1時間36分	多め 標準 少なめ なし	多め 標準 少なめ なし	40L 30L	32分	注水1回 +ため1回 ため2回	7分 (0分・3分 ～9分)	150分 60分 30分 なし
ベビー衣類 対応コース SP05	2 kg	2 kg	1時間8分 ～ 1時間11分	多め 標準 少なめ なし	多め 標準 少なめ なし	52L 40L 30L ※1	22分	シャワー1回 +注水1回 +シャワー1回 +ため1回 シャワー1回 +ため1回 +シャワー1回 +ため1回	7分 (0分・3分 ～9分)	150分 60分 30分 なし
予洗い対応コース SP06	8 kg	2 kg	54分	多め 標準 少なめ なし	多め 標準 少なめ	52L 40L 30L 20L ※1	15分 (10分～ 20分) ※2	ため3回 ため2回	7分 (0分・3分 ～9分)	150分 60分 30分 なし
日焼け止めトラブル 対応コース SP07	2 kg	2 kg	2時間4分	多め 標準 少なめ なし	多め 標準 少なめ	40L	76分	注水2回 +ため1回 ため3回	7分 (0分・3分 ～9分)	150分 60分 30分 なし
食べこぼしトラブル 対応コース SP08	2 kg	2 kg	1時間10分	多め 標準 少なめ なし	多め 標準 少なめ	40L 30L	25分	注水2回 +ため1回 ため3回	7分 (0分・3分 ～9分)	150分 60分 30分 なし
黄ばみトラブル 対応コース SP09	2 kg	2 kg	1時間4分	多め 標準 少なめ なし	多め 標準 少なめ なし	40L 30L	30分	注水1回 +ため1回 ため2回	7分 (0分・3分 ～9分)	150分 60分 30分 なし
臭いトラブル 対応コース SP10	2 kg	2 kg	1時間40分	多め 標準 少なめ なし	多め 標準 少なめ	52L 40L 30L 20L ※1	55分	注水2回 +ため1回 ため3回	7分 (0分・3分 ～9分)	150分 60分 30分 なし

ダウンロードコース（運転方法）



1

衣類の仕分け・前処理（[14](#) ページ）

洗濯物を入れる

水栓を開ける

電源を入れる



を押す

2

コースを選ぶ



を回し「ダウンロード」を選ぶ

初期設定は「ティッシュトラブル対応コース」(SP01) になっています。

3

スタートする



を押す

● 自動投入で洗濯するとき

⇒ **4** ふたを閉める

● 手動投入で洗濯するとき

洗剤、必要なら柔軟剤を「洗剤・柔軟剤手動投入口」に入れてください。

※自動投入の設定を解除してから手動投入を行ってください。

4

ふたを閉める

給水され洗濯が始まります。

5

洗濯終了。

洗濯物を取り出す

水栓を閉める

終了音が鳴って操作パネル部に「End」表示されます。

洗濯のしかた (つづき)

洗濯終了時間を予約する

洗濯終了までの時間を、1～24時間後までの範囲で設定できます。

ただし、洗濯時間より短い時間は設定できません。たとえば出かける前に洗濯終了時間を設定しておけば、帰宅したときまでに洗濯を終了させることができます。

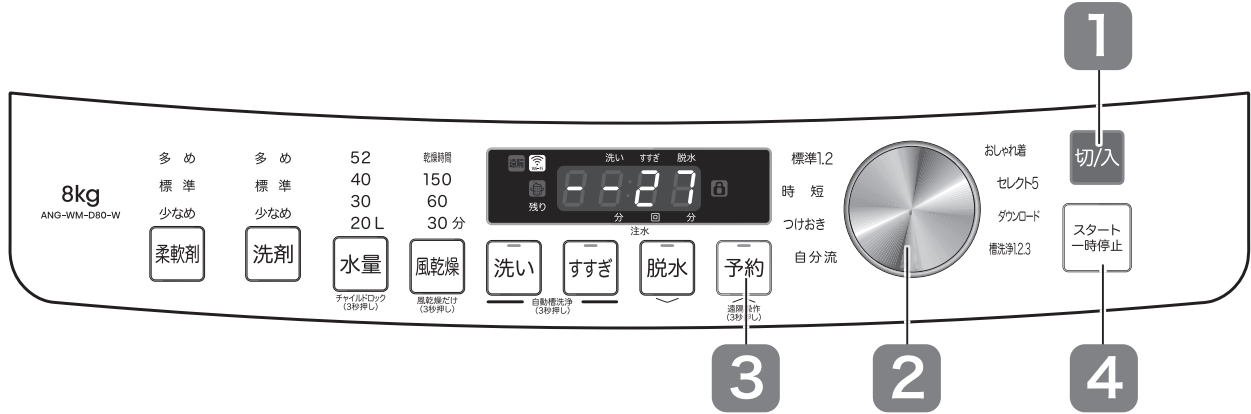

1 衣類の仕分け・前処理 (☞ 14 ページ)

洗濯物を入れる

水栓を開ける

電源を入れる



2 コースを選ぶ

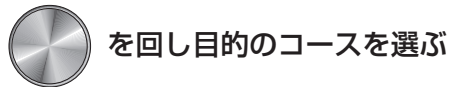

お好みの設定をする (☞ 26～27 ページ)

洗剤・柔軟剤の自動投入の設定を確認する (☞ 17 ページ)

3 予約をする



予約終了時間の設定 (☞ 39 ページ)

4 スタートする

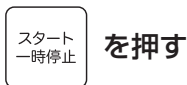

● 自動投入で洗濯するとき

⇒ **5** ふたを閉める

(ふたを閉めれば、洗濯物の量を検知後に洗濯が始まります)

● 手動投入で洗濯するとき

表示目安に合わせて (☞ 23 ページ)

洗剤、必要なら柔軟剤を「洗剤・柔軟剤手動投入口」に入れてください。

※自動投入の設定を解除してから手動投入を行ってください。

5 ふたを閉める

予約時間に合わせて、給水され洗濯が始まります。

6 洗濯終了。洗濯物を取り出す 水栓を閉める

終了音が鳴って操作パネル部に「End」表示されます。



遠隔操作
(3秒押し)

を押すごとに、予約終了時間の設定が、1時間単位で変更できます。

洗濯時間により最初の表示が変わります。

例えばつけおきコース（所要目安時間1時間36分）は、洗濯終了までに1時間以上要するため最短表示時間は2時間になります。

● ご注意

洗濯物の量、水道水圧、排水状況などで運転時間は変動します。表示された残り時間は目安としてお使いください。

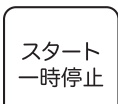

を押すと予約完了。

● 予約時間が点灯し、予約ランプが点滅します。

	洗濯時間	最初の表示
※1	59分以内	1(時間後)
※2	1時間～1時間59分	2(時間後)
※3	2時間～2時間59分	3(時間後)
⋮	⋮	⋮

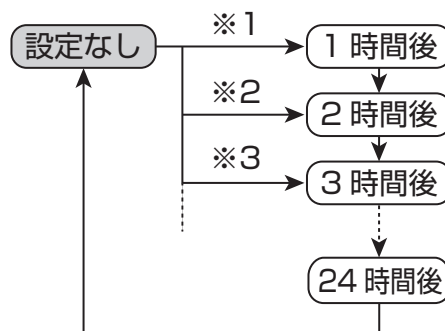

例) 13時間後に設定した場合



洗濯のしかた

● 設定した内容の確認

予約中に 予約 を押します。選択したコースの設定内容が表示されます。(洗い・すすぎ・脱水)

※予約運転スタート後でも、水量のみ設定変更できます。

● 設定した内容の取り消し

切入 を押して、電源を切ります。

● 設定した内容の変更

切入 を押して、一度電源を切ります。もう一度電源を入れ、再設定してください。

お願い

- 洗濯物の量や布質、給水量、水温、気温、排水条件により運転終了時間が変わることがあります。
- 色移りしやすい衣類は、一緒に予約洗濯しないでください。
- 電源プラグを抜いたときや、停電したときは予約設定が取り消されます。
- 柔軟剤を手動で投入する場合、濃縮タイプの柔軟剤は2倍の量の水で薄めてから使用してください。また柔軟剤を約12時間以上入れたままにしないでください。固まってしまうことがあります。

洗濯のしかた (つづき)

洗濯～風乾燥までを自動でする・・・洗濯物は 2kgまで

「風乾燥」はヒーターを使わず、脱水槽の遠心力と通風口から取り込んだ空気で洗濯物の水分を飛ばします。これにより部屋干しの乾燥時間を短縮できます。

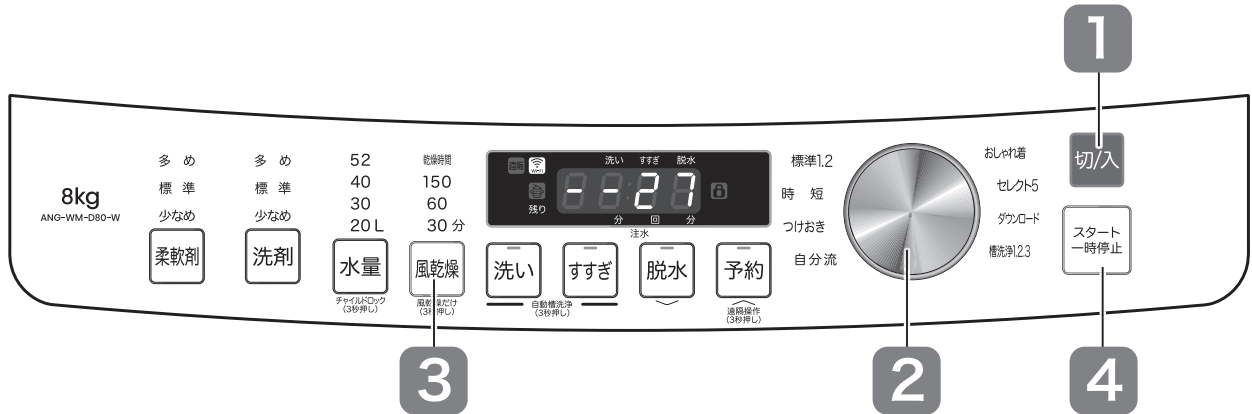

※風乾燥時の洗濯物の最大容量は 2kg です。その際の洗濯の最大容量も 2kg までです。

洗濯のしかた

1

衣類の仕分け・前処理 (☞ 14 ページ)

洗濯物を入れる

水栓を開ける

電源を入れる



を押す

2

コースを選ぶ



を回し目的のコースを選ぶ

3

風乾燥を設定する



を押し、30分・60分・150分から時間を選ぶ

お好みの設定をする (☞ 26～27 ページ)

洗剤・柔軟剤の自動投入の設定を確認する (☞ 17 ページ)

4

スタートする



を押す

● 自動投入で洗濯するとき

⇒ **5** ふたを閉める

(ふたを閉めれば、洗濯物の量を検知後に洗濯が始まります)

● 手動投入で洗濯するとき

表示目安に合わせて (☞ 23 ページ)

洗剤、必要なら柔軟剤を「洗剤・柔軟剤手動投入口」に入れてください。

※自動投入の設定を解除してから手動投入を行ってください。

5

ふたを閉める

給水され洗濯が始まります。

6

洗濯終了。洗濯物を取り出す
水栓を閉める

終了音が鳴って操作パネル部に「End」表示されます。

風乾燥してはいけないもの

- 型崩れ・しわが気になるもの
 - ・絹や革製品・ウールなど
 - ・ブラウスや綿 100% シャツなど
 - ・掛け布団・毛布など
 - ・防水性のも
- 吊り干し・平干し、ドライなどの表示があるもの

(新表示)



(旧表示)



個別の設定

標準 1、標準 2、および自分流では、洗い・すすぎ・脱水・風乾燥のみを個別に設定できます。洗い・すすぎ・脱水・風乾燥のみを個別で使用するときには、個別のボタンを長押しすることで設定することができます。※詳細は、コース概要 (52 ~ 53 ページ) を参照ください。

「洗い」のみを設定する

洗い ボタンを長押しすると、ボタンの上のランプが点灯します。洗いボタン押しごとに、洗いの時間を 1 分～ 20 分まで設定できます。設定後に、ふたを閉めてスタートを押してください。



「すすぎ」のみを設定する

すすぎ ボタンを長押しすると、ボタンの上のランプが点灯します。すすぎボタン押しごとに、下図のようにすすぎの回数と方法を設定できます。設定後に、ふたを閉めてスタートを押してください。



《標準 1 コースのすすぎ工程》

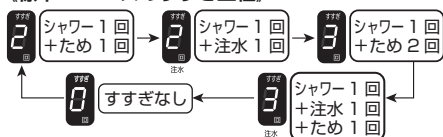

《標準 2 コースのすすぎ工程》

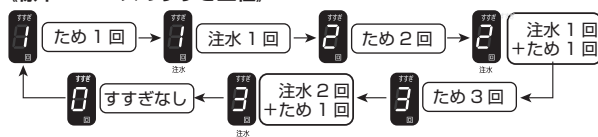

《標準 1、2、強すすぎコース以外のすすぎ工程》



※コースによって、設定できない回数があります。

《強すすぎコースのすすぎ工程》



※柔軟剤を使用する場合で、最後のすすぎが注水すすぎになる場合には、注水によって柔軟剤成分が薄められることで、効果が弱くなる場合があります。

「脱水」のみを設定する

脱水 ボタンを長押しすると、ボタンの上のランプが点灯します。脱水ボタン押しごとに、脱水の時間を 3 分～ 9 分まで設定できます。設定後に、ふたを閉めてスタートを押してください。



「風乾燥」のみを設定する (風乾燥は 2kg までです)

風乾燥 ボタンを長押しします。風乾燥ボタン押しごとに、風乾燥の時間を 30 → 60 → 150 分から選択できます。選択後に、ふたを閉めてスタートを押してください。
※標準 1、2 コースまたは自分流コースを選択してください。

風乾燥の特徴とご注意

- 部屋干し特有の嫌なニオイが抑えられます。
 - 化繊 2.0kg 以下なら、約 3 時間の干し時間でほぼ乾燥できます。
- 通常の場合

洗い すすぎ 脱水 → 干し時間

■ 風乾燥した場合

洗い すすぎ 脱水 風乾燥 → 干し時間

脱水運転 (1 回 5 分)

かき拌運転 (1 回 1 分)

繰り返し
- タイマー式脱水のため、洗濯量などにかかわらず運転を終了するため乾き具合が異なることがあります。
 - 風乾燥の通風口はふたにあります。ふたの上に物を置くと乾き具合が異なる場合があります。

洗濯機をスマホで操作する

この洗濯機を Wi-Fi に接続し、スマートフォンにアプリをインストールしておくことで、遠隔で洗濯機の操作ができます。

必要な環境と仕様

洗濯機を遠隔で操作するにあたって、必要な環境と仕様を説明します。

インターネット回線

- プロバイダー（インターネット接続業者）と常時接続のブロードバンド回線の契約が必要です。
- インターネット接続する際に、毎回 ID 認証をおこなう場合は、ご利用できません。
- 光回線をおすすめします。
- ダイアルアップ、モバイルルーターやスマートフォンのテザリングでは、ご利用できません。
- スマートフォンのテザリングやモバイルルーターでのご利用は、動作保証していません。
- すべての無線 LAN ルーターでの接続を保証しているものではありません。

無線 LAN アクセスポイント（ルーター）

- 暗号方式は「WPA」「WPA2」「WPA3」に対応しています。（すべての利用環境での動作を保証するものではありません。）
- 「WPA2(AES)」または「WPA3」のご使用をおすすめします。
- 「WEP」はセキュリティ強度が低いため、対応していません。
- 動作確認済み機種はこちらをご確認ください。

スマートフォンなどの携帯端末

- 対応 OS Android™ 8.0 ~ 16、iOS 15 ~ 18（2025 年 7 月現在）

⚠ 注意

- スマートフォンを対象の製品へ最初にペアリングするときは、3G/4G/5G 回線ではなく、Bluetooth で接続する必要があります。
- ConnectLife を使用中に、スマートフォンを 3G/4G/5G データサービスに接続したままご利用になる場合、携帯データネットワークのご使用により、費用が発生する場合があります。
- ファイアウォールにより、インターネット接続に失敗する場合があります。このような場合は、ご利用のインターネットサービスプロバイダーにご確認いただくことをおすすめします。
- ご利用のインターネットサービスプロバイダーから、インターネット接続時に ID またはパスワードの入力を要求されることがあります。その場合、ご利用の ID またはパスワードを正しく入力してください。
- 無線 LAN ルーターのステルス設定（ネットワーク非表示設定）を行っているネットワークは、使用できません。
- 無線 LAN 機器を利用する場合は、暗号設定の有無にかかわらず、不正なアクセスを受ける可能性があります。
- 無線 LAN ルーターのパスワードは無線 LAN ルーターの取扱説明書を参照して、セキュリティに配慮し設定してください。
- 利用制限のない無線ネットワークには接続しないでください。
- 廃棄したり第三者に譲渡する場合には、本アプリと対象の製品とのペアリングの解除、アカウントの削除を行ってください。

遠隔操作する方法

洗濯機本体を遠隔接続状態にする方法を説明します。

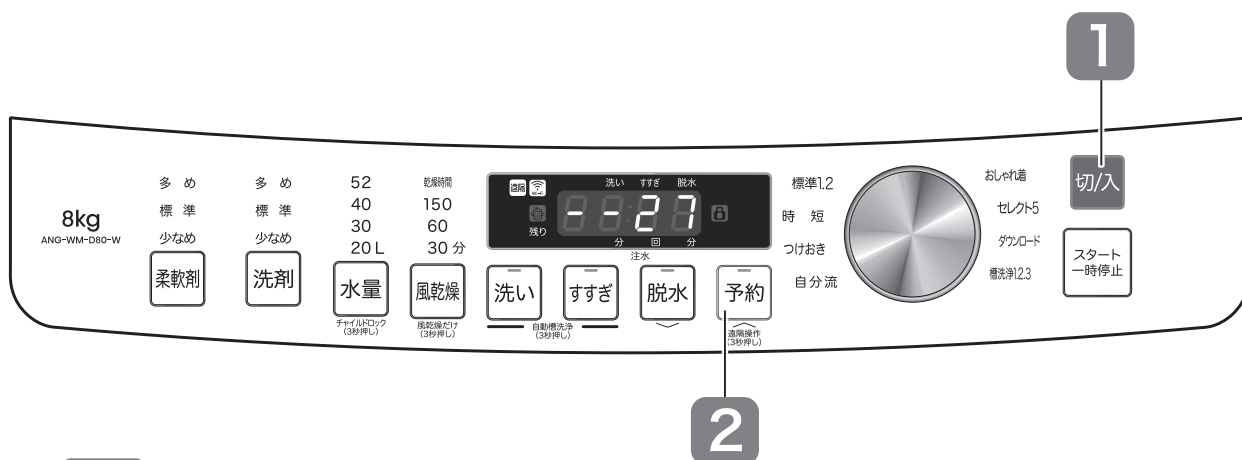

1

電源を押す

- 電源を入れます。
ふたを閉める

2

洗濯機を遠隔接続状態にする

予約 を 3 秒間押す

- Wi-Fi に接続している必要があります。
- ピーと音が鳴り、遠隔接続状態になります。電源を切ると遠隔接続状態は解除されます。
- 遠隔接続状態を解除する場合は、上記と同じ設定方法を行ってください。ピッピッと音が鳴り、遠隔接続状態は解除されます。

洗濯機の本体側の表示

遠隔接続状態になると、遠隔ランプが点灯します。

Wi-Fi ランプで洗濯機の Wi-Fi 接続状況が確認できます。Wi-Fi 接続するまでは Wi-Fi ランプが点滅、接続済みになると点灯します。

※ご自宅でお使いのルーターと洗濯機のペアリング設定を行ってください。



アプリのインストール

洗濯機を Wi-Fi に接続する方法や、アプリのインストールについては、以下、エディオンスマートアプリサポートサイト 設定手順 STEP1 ~を参考にしてください。



<https://smartapp.edion.com/usage/index.html>

便利な使いかた

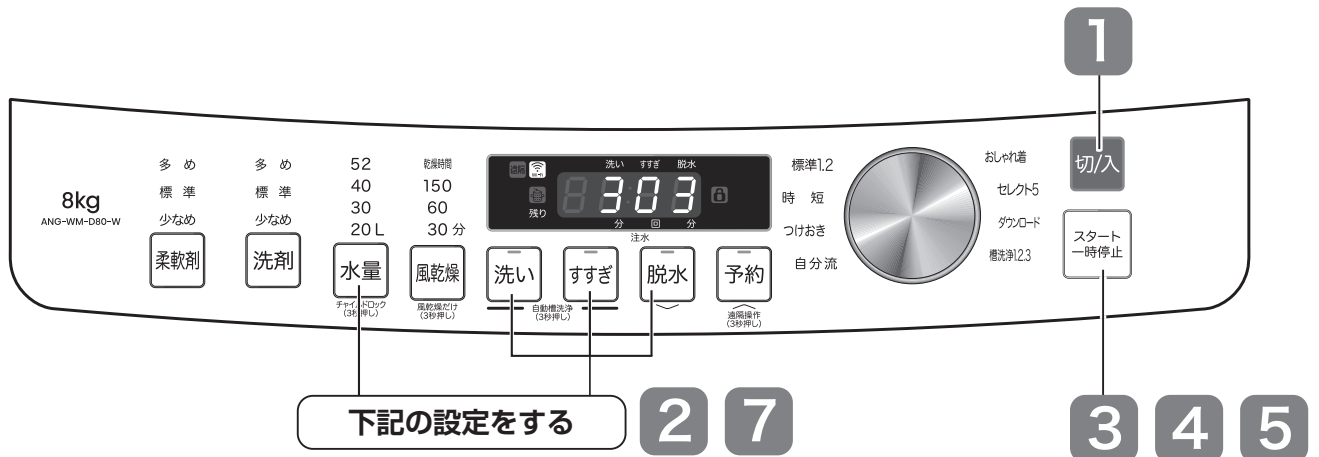

のり付け・・・のり付けできる衣類の量：500 g 以下

1 のり付けしたい衣類を入れ、水栓を開ける

電源を入れる **切/入** を押す

※自動投入の設定は解除してください。

2 コースを選ぶ  を回し「標準 1 (Sd01 と表示)」コースを選択し、お好みの設定で「水量」20L、「洗い」3分、「脱水」3分に設定する。
※すすぎは解除する。

お好みの設定 (☞ 26 ~ 27 ページ)

3 スタートする **スタート一時停止** を押し、ふたを閉める ※洗剤は入れないでください。

給水が開始します

4 のりを入れる **スタート一時停止** を押し、一時停止し、ふたを開けてのりを入れる。
※のりの量は洗濯のりに表示されている分量を目安にしてください。

5 ふたを閉め **スタート一時停止** を押す。

6 洗濯終了。洗濯物を取り出す 終了音が鳴って操作パネル部に「End」表示されます。

7 お手入れをする のりが残っていると故障の原因になります。のり付け後は「標準 1」コースを選択し、お好みの設定で「水量」52L、「洗い」5分、「脱水」3分に設定し、運転を行ってください。 ※すすぎは解除する。

お好みの設定 (☞ 26 ~ 27 ページ)

洗濯機は安全のため、ふたをロックする機構が付いています。故障ではありません。
小さい子供のいる家庭などではチャイルドロックも使用できます。

ふたロック

安全のため、洗濯運転が開始されると、ふたが自動でロックされ、ふたロックランプが点灯します。

運転中にふたを開けたいときに

スタート
一時停止

を押して、一時停止させると、ロックが解除されます。
ただし、すすぎ時と脱水時には、約8秒後にロックが解除されます。



ふたロックランプが点灯中は無理にふたを開けないでください。
故障・破損のおそれがあります。

ふたがロックしたまま電源が切れたとき

切/入

を押して、約8秒後にロックが解除されます。

チャイルドロック

子供の事故を防ぐために、運転中も、電源を切った後もふたが開かないようにする設定です。

切/入

を押し、ふたを閉める。

水量

を3秒間押す。ピーと鳴り“CL”が表示されふたロックランプが点灯



チャイルドロックを解除せずに、電源を切るとランプも消灯しますが、チャイルドロックは解除されません。

電源を入れた状態で、チャイルドロックを解除するには

水量

を3秒間押す。ピッピッと鳴り即時にチャイルドロックが解除されランプが消灯します。

終了時の終了音の消音設定

洗濯終了時の終了音を消音するときの設定です。初期設定は、終了音が鳴ります

● 消音にする

・電源を入れます。

・ を押しながら、 を5秒以上押し続けます。

ピーと音が鳴り、消音の設定が完了します。電源を切っても、設定は記憶はされます。

● 初期設定に戻すとき

・電源を入れます。

・ を押しながら、 を5秒以上押し続けます。

ピッ・ピッと音が鳴り、終了音の設定が完了します。

お手入れのしかた

槽乾燥（洗濯・脱水槽を乾燥する）

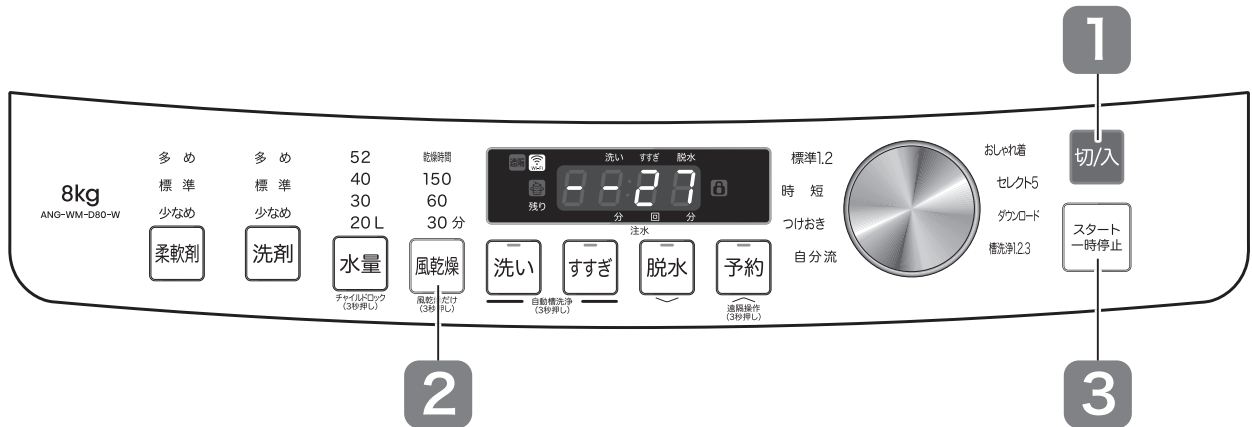

1 洗濯物を入れずに、**切/入** を押す

2 **風乾燥** を 3 秒長押しして、風乾燥の時間を 30 分に設定する

3 ふたを閉め、**スタート一時停止** を押す

- 残り時間（分）を表示します。
- 槽乾燥が終了すると、終了音でお知らせし、1 時間後に電源が切れます。

自動槽洗浄（洗濯・脱水槽を洗う）

■ 槽の裏側など見えない部分に付着しやすい汚れを、洗濯するたびに、最終すすぎの水で洗い流します。

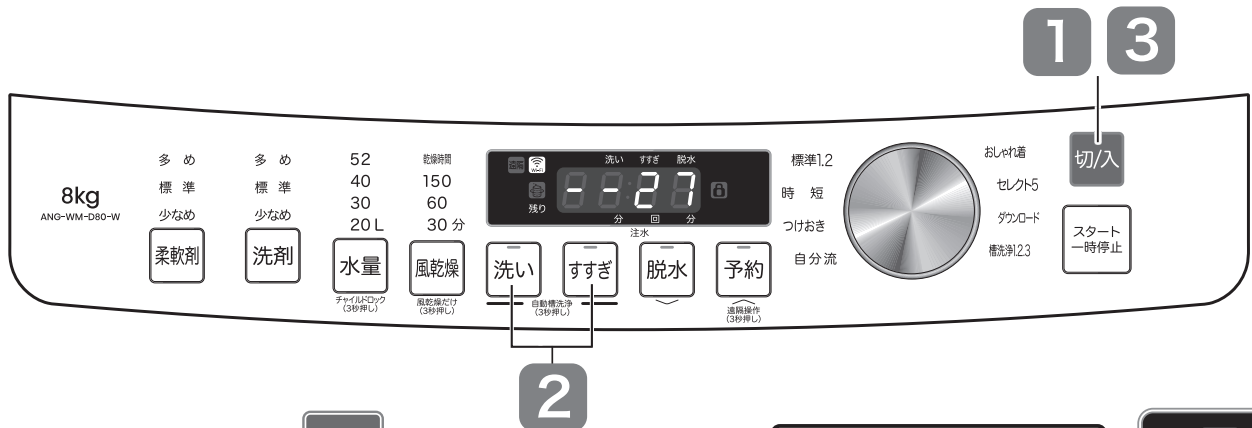

1 電源を入れる **切/入** を押す

2 **洗い** と **すすぎ** を同時に 3 秒間以上押す

3 ピーと音が鳴り、自動槽洗浄の設定が完了します。電源を切っても、設定は記憶はされます。

電源を切る **切/入** を押す

自動槽洗浄ランプが点灯します。自動掃除をやめるときは、同じ手順でランプを消灯させます。

- 自動槽洗浄の設定を解除する場合は、上記と同じ方法を行ってください。ピッピッと音が鳴り、自動槽洗浄ランプが消灯して、設定が解除されます。
- おしゃれ着・セレクト5・つけおき・ダウンロード・槽洗浄 1、2、3 で設定できません。

槽洗浄（洗濯・脱水槽を洗う）

洗濯機は使用期間が長くなると、洗濯・脱水槽に汚れや黒カビが発生することがあります。下の表を目安に槽洗浄を行ってください。

1

市販の衣類用の塩素系漂白剤を準備する。

水栓を開ける

電源を入れる  を押す

※自動投入の設定は解除してください。

2

コースを選ぶ  を回し「槽洗浄 123」を選ぶ

ダイヤルを時計回りに回すと、表示パネル部に C 01 → C 02 → C 03 が順番に表示されます。目的のコースを選択してください。

ふたを閉めてスタートする

スタート
一時停止

を押す ※洗剤は入れないでください。

3

給水が終了すると表示部に「oPEN」と表示され、ピピピとお知らせ音が鳴ります。

(C 01)3 分間洗浄は水洗いのみのため、塩素系漂白剤を入れる必要はありません。「oPEN」表示はせず、約 3 分後に運転終了します。

4

表示部に「oPEN」が表示されたら、ふたを開けて、市販の衣類用の塩素系漂白剤を洗濯・脱水槽に入れる

(C 02)(C 03) は、ふたを開けて衣類用の塩素系漂白剤 300 ml を入れる。

「oPEN」が表示された 3 分後に自動でふたがロックされます。

ふたがロックされた後に漂白剤を入れる場合は

スタート
一時停止

を押し、一時停止してから投入してください。

5

ふたを閉める

6



洗浄終了

終了音が鳴って操作パネル部に「End」表示されます。

水栓を閉める

漂白剤ご使用時のご注意

- 市販の漂白剤の説明書をよくお読みいただきご使用ください。
- 衣類は入れないでください。
- 連続して、槽洗浄運転を行わないでください。故障のおそれがあります。
- 汚れがひどい場合や黒カビが発生したなどの場合は、市販の衣類用の塩素系漂白剤の代わりに市販の洗濯槽クリーナーをご使用ください。

コース	槽洗浄 1	槽洗浄 2	槽洗浄 3
表示	C 01	C 02	C 03
所要時間	3 分 	4 時間 	11 時間 
こんなときに	ちょっと汚れが気になるとき	1 か月に一回の定期的なお手入れに	ニオイや汚れが気になるときに

お手入れのしかた

お手入れのしかた (つづき)

本体、洗濯・脱水槽の清掃

本体の清掃

- よく絞ったやわらかい布で拭く
汚れが落ちにくい場合は薄めた中性洗剤でふき取ってください。さらによく水拭きし、最後に乾いた布で拭いてください。
- 化学ぞうきんを使うときは、注意書きに従ってください。

洗濯・脱水槽 (ステンレス) のサビの対応

- 市販のクリームクレンザーをスポンジにつけてサビを取り除く
金属たわしなどは使わないでください。表面を傷つけさびやすくなります。
- イオウ成分の入った入浴剤入り風呂の残り湯は使わないでください。
- ヘアピンなどのさびやすい鉄製品を洗濯・脱水槽に入れたままにしないでください。



警告

- お手入れの際は、必ず電源プラグをコンセントから抜く。またぬれた手で抜き差ししない
- シンナー、ベンジン、ガソリンなどは使用しない
- 洗濯機本体に直接水をかけて掃除しない

洗剤投入ケースの清掃

- ① 洗剤投入ケースをはずす
手前にまっすぐ引き出してから、斜め上に引き抜きます。



- ② 洗剤投入ケース挿入口内部の掃除

布や歯ブラシなどで汚れを落としてください。まわりに水がかからないよう注意してください。



- ③ 洗剤投入ケースのキャップをはずす

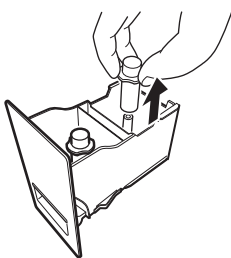

- ④ キャップの裏側・本体をよく洗う

柔軟剤や洗剤がこびりついたときは、約 40℃のお湯で洗うと落ちやすくなります。

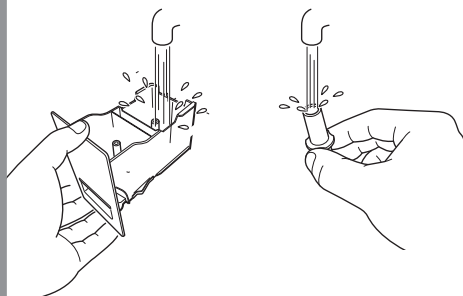

- ⑤ 洗剤投入ケースと本体内側の水をよくふき取る



- ⑥ 2本のキャップを奥までしっかり押し付けて取り付ける

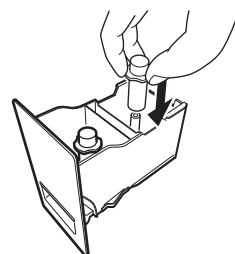

- ⑦ 洗剤投入ケースを奥まで確実に収納する

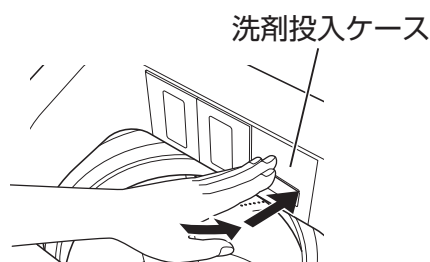

自動投入タンク・経路の清掃

● 以下の場合には、①自動投入タンク、②投入口、③投入経路のお手入れが必要です。

- ・ 3 か月ごと
- ・ 洗剤や柔軟剤の銘柄を替えるとき
- ・ 1 か月以上使用しなかったとき

清掃時のご注意

- 洗剤や柔軟剤はできるだけ最低目盛り以下になるまで使い切ってください。洗剤や柔軟剤が入ったまま自動投入タンクを取り出すと、多量に液だれします。
- 洗剤や柔軟剤が残った状態でお手入れが必要なときは、洗剤、柔軟剤は廃棄してください。

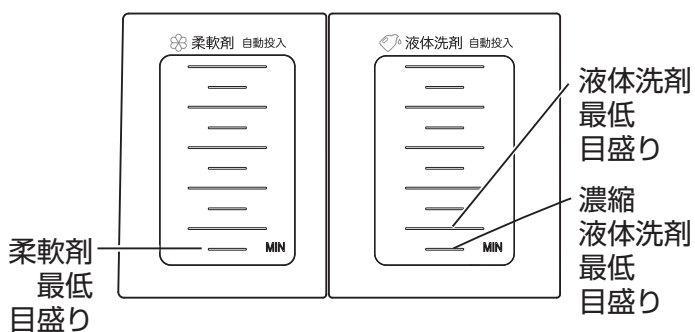

挿入口内部の清掃

挿入口内部に残った洗剤などの汚れを拭き取る

汚れがひどいときは、お湯（約 40℃以下）を使い、布や、歯ブラシなどで、汚れを落としてください。

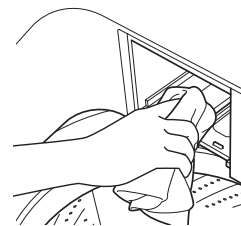

ジョイント部

ジョイント部分にはできるだけ触れないようにしてください。

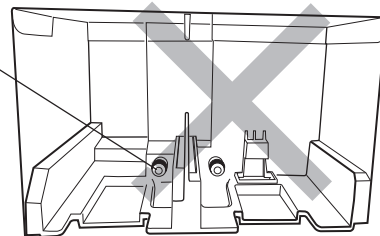

洗剤・柔軟剤自動投入タンクの清掃

1 自動投入タンクを取り出し洗浄する
残った洗剤・柔軟剤の液だれに注意してください。自動投入タンクの底に残った洗剤や柔軟剤は廃棄してください。

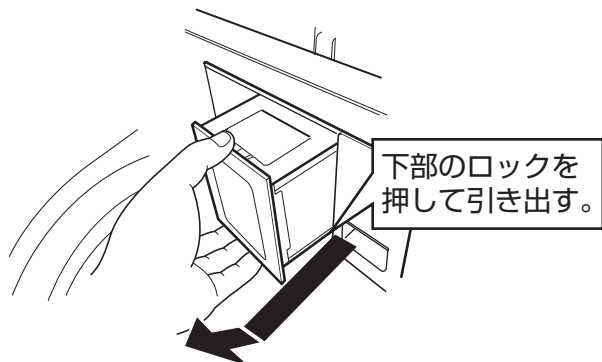

2 フタを外し洗浄する
自動投入タンクとフタをぬめりが取れるまで洗う（ぬるま湯に約 30 分ほどつけておくともめりが取れやすくなります。）

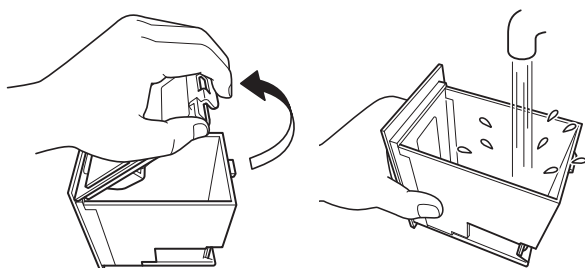

3 自動投入タンクのフタを閉じる
自動投入タンクのフタを元の通りにする。
※フタは確実に閉めてください。

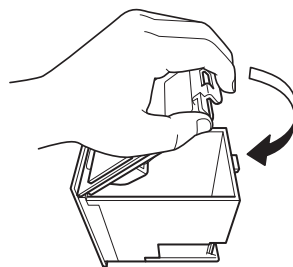

4 洗浄した自動投入タンクを収納する
自動投入タンクを奥まで確実に収納する。



お手入れのしかた

お手入れのしかた (つづき)

投入経路の清掃

1

経路の掃除を行う側の自動投入タンクをはずして、洗浄を行います。

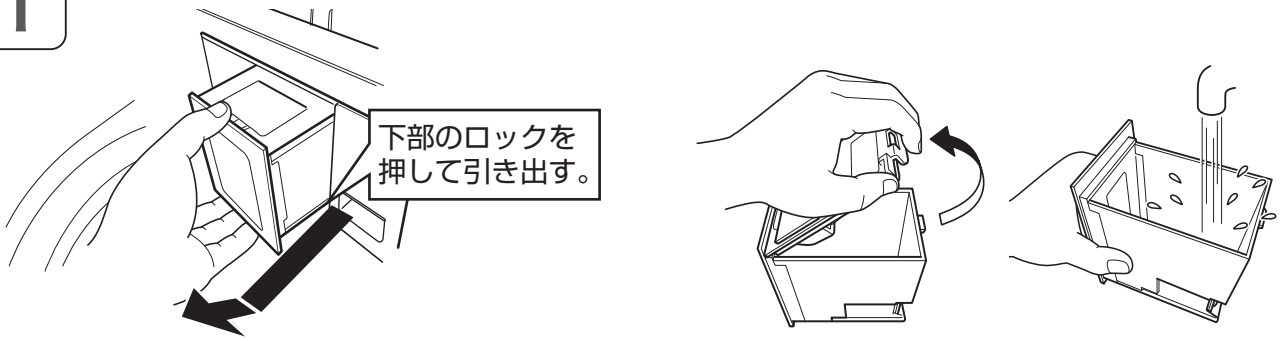

2

洗浄を行うタンクの下から3番目のメモリまで、約40℃のお湯を入れて、タンクを元の位置に収納します。

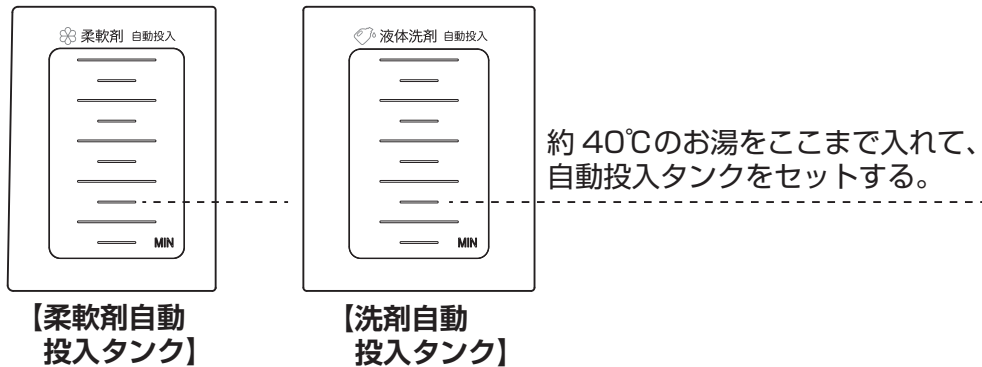

3

フタを閉めて、電源が「切」になっていることを確認してください。

- ①洗剤、または柔軟剤のどちらかのボタンを押しながら、電源ボタンを2秒間長押しする。
 - ②表示部に「7」と表示されたら、スタートボタンを押して運転を開始する。
 - ③約7分後に電子音になり、運転終了する。
- ※洗浄開始後、洗浄運転を一時停止することはできません。

4

自動投入タンクを取り出し、残水を捨てて水分を拭き取る

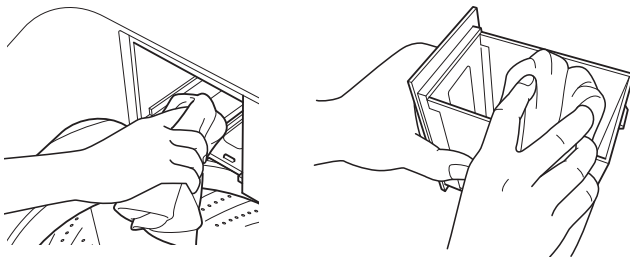

5

自動投入タンクを元に戻す
奥まで確実に収納します。



給水口の清掃

給水口にゴミがたまると、水の出が悪くなります。水の出が悪くなったなら清掃してください。

- 1 水栓をしめて、**切入** を押す
- 2 ふたを閉める
洗い を長押しして、**スタート一時停止** を押す

30秒程度、【洗い】単独運転したあと、電源を切ってください。給水ホースをはずしたときの水の飛び散りを防ぎます。

3

給水ホースをはずし、給水口内の青いフィルターキャップの水あか、サビなどの汚れを歯ブラシなどで取り除く

残水が漏れることがあるので、注意してください。

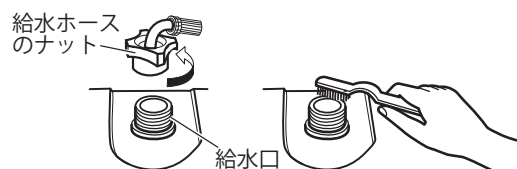

取付けについて 12 ページ

排水口の掃除

月に1度、排水口の糸くずを取る

- 1 2分程度の【脱水】単独運転を行い、排水する
●排水されたことを確認します。
- 2 排水ホースを、排水口からはずす
●残水が漏れることがあるので注意してください。
- 3 排水口についている糸くずを取る

4

排水ホースを排水口に差し込む

●試運転を行い脱水および水漏れが無いことを確認してください。 12 ページ

■排水口がエルボの場合

排水ホース先端部をエルボにしっかり差し込みホースバンドで確実に固定してください。

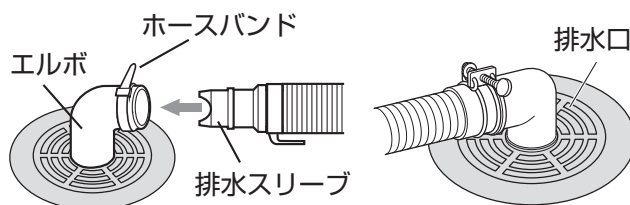

糸くずフィルターの清掃

- 1 糸くずフィルターをはずす
①糸くずフィルターのレバーを下に押しながら手前に引き出す。

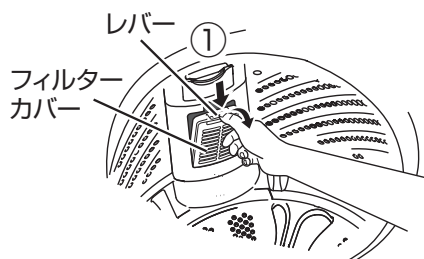

- 2 フィルターを開ける
フィルターカバー両端のストッパーからフィルターを開けます。

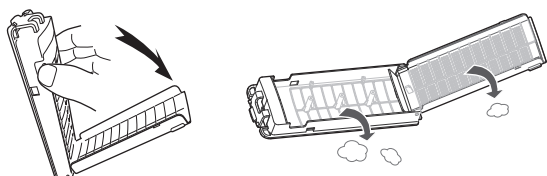

- 3 フィルターの掃除
たまった糸くずを取りだして、水できれいに洗います。

4

フィルターカバーを閉める

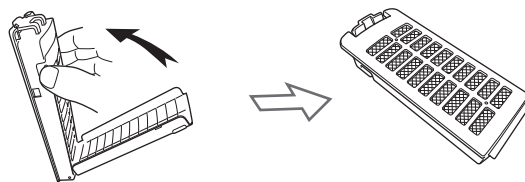

5

フィルターを取り付ける

カバー下の①ツメを挿入し②レバーがカチッと音がするまで押し込みます。

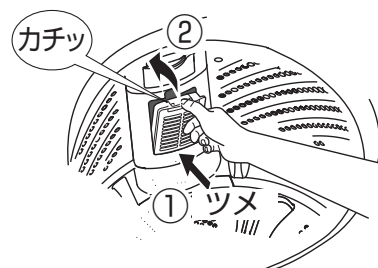

お好み設定の内容

コース概要

- ・ 下表で「-」は設定不可です。
- ・ ■ は、コースを選んでスタートした時の初期設定になります。(洗剤、柔軟剤は、自動投入を設定した場合の初期設定です。)
- ・ ※1 水量はスタートボタンを押した後に洗濯量を検知して、自動で設定されます。お好みの水量に変更できます。
- ・ ※2 洗い時間は水量に対しての目安時間です。() 内でお好みの洗い時間に変更できます。

コース	最大容量		所要時間の目安	自動投入		水量	洗い
	洗濯	風乾燥		柔軟剤	洗剤		
標準 1-Sd01	8 kg	2 kg	34分~ 38分	多め 標準 少なめ なし	多め 標準 少なめ なし	52L 40L 30L 20L ※1	7分 (0分~20分)
標準 2-Sd02	8 kg	2 kg	29分~ 33分	多め 標準 少なめ なし	多め 標準 少なめ なし	52L 40L 30L 20L ※1	7分 (0分~20分)
時短	2.5 kg	2 kg	21分~ 24分	多め 標準 少なめ なし	多め 標準 少なめ なし	52L 40L 30L 20L ※1	7分(52L) 6分(30・40L) 6分(20L) (0分~20分) ※2
つけおき	8 kg	2 kg	1時間2分~ 1時間38分	多め 標準 少なめ なし	多め 標準 少なめ なし	52L 40L 30L 20L ※1	60分 (30・40・52L) 30分(20L)
おしゃれ着	1.5 kg	-	33分	多め 標準 少なめ なし	-	40L	6分
セレクト 5-SE01 毛布	4.2 kg	-	59分	多め 標準 少なめ なし	多め 標準 少なめ なし	52L	15分
セレクト 5-SE02 二度洗い	8 kg	2 kg	50分~ 1時間4分	多め 標準 少なめ なし	多め 標準 少なめ	52L 40L 30L 20L ※1	20分(52L) 17分(30・40L) 14分(20L) (5分~20分) ※2
セレクト 5-SE03 強洗浄	8 kg	2 kg	46分~ 58分	多め 標準 少なめ なし	多め なし	52L 40L 30L 20L ※1	20分(52L) 17分(30・40L) 14分(20L) (8分~23分) ※2
セレクト 5-SE04 香プラス	8 kg	-	1時間2分~ 1時間8分	多め 標準 少なめ なし	多め 標準 少なめ なし	52L 40L 30L ※1	17分(52L) 14分(30・40L) (0分~20分) ※2
セレクト 5-SE05 強すすぎ	8 kg	2 kg	52分~ 58分	多め 標準 少なめ なし	多め 標準 少なめ なし	52L 40L 30L 20L ※1	7分 (5分~20分)
ダウンロード	34ページを参照してください。						
槽洗浄 1 C 01 : 3分間	-	-	3分	-	-	-	-
槽洗浄 2 C 02 : 4時間	-	-	4時間6分	-	-	52L	-
槽洗浄 3 C 03 : 11時間	-	-	10時間51分	-	-	52L	-
のり付け	0.5 kg	-	9分	-	-	20L	3分

必要に応じて

すすぎの種類

● シャワーすすぎ

槽を回転しながら、シャワーのように水をかけ、すすぎます。

● ためすすぎ

水をためてすすぎます。

● 注水すすぎ

給水と排水を同時に行い、常に水を入れ替えながら、すすぎます。

すすぎ	脱水	風乾燥
シャワー 1回+注水 1回+ため 1回 シャワー 1回+ため 2回 シャワー 1回+注水 1回 シャワー 1回+ため 1回 なし	7分 (0分・3分～ 9分)	150分 60分 30分 なし
注水 2回+ため 1回 ため 3回 注水 1回+ため 1回 ため 2回 ↓ 注水 1回 ため 1回 なし	7分 (0分・3分～ 9分)	150分 60分 30分 なし
注水 2回+ため 1回 ため 3回 注水 1回+ため 1回 ため 2回 ↓ 注水 1回 ため 1回 なし	7分 (0分・3分～ 9分)	150分 60分 30分 なし
注水 2回+ため 1回 ため 3回 注水 1回+ため 1回 ため 2回 ↓ 注水 1回 ため 1回 なし	7分 (0分・3分～ 9分)	150分 60分 30分 なし
注水 1回+ため 1回 ため 2回	4分	—
注水 2回+ため 1回 ため 3回 注水 1回+ため 1回 ため 2回	9分	—
注水 2回+ため 1回 ため 3回 注水 1回+ため 1回 ため 2回 ↓ 注水 1回 ため 1回 なし	7分 (0分・3分～ 9分)	150分 60分 30分 なし
注水 2回+ため 1回 ため 3回 注水 1回+ため 1回 ため 2回 ↓ 注水 1回 ため 1回 なし	7分 (0分・3分～ 9分)	150分 60分 30分 なし
ため 3回 ため 2回 ため 1回	7分 (0分・3分～ 9分)	—
シャワー 1回+注水 1回+ シャワー 1回+ため 1回 シャワー 1回+ため 1回 +シャワー 1回+ため 1回	7分 (0分・3分～ 9分)	150分 60分 30分 なし
—	—	—
—	—	—
—	—	—
—	3分	—

《標準 1 コースのすすぎ工程》

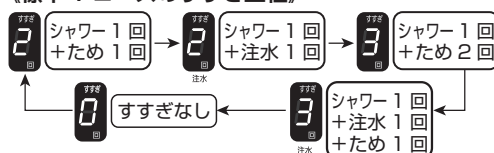

《標準 2 コースのすすぎ工程》

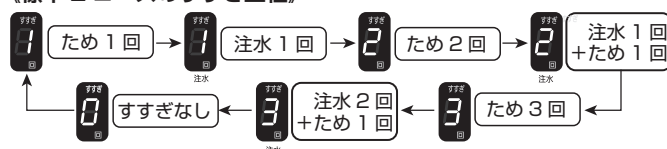

《標準 1、2、強すすぎコース以外のすすぎ工程》

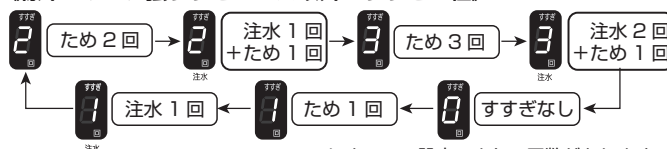

※コースによって、設定できない回数があります。

《強すすぎコースのすすぎ工程》







● 初期設定の所要時間は目安です。水道圧の違いによる給水時間や排水時間などにより、実際の時間は変化します。

● 残時間の表示も実際の運転により、変化します。たとえば、脱水時に洗濯物が片寄ると、運転で大きな振動が発生したり、洗濯物を傷めたりする可能性があるため、片寄りを補正する動作を行います。その結果、運転時間が長くなることもあり、残時間表示は追加され多くなります。

必要なときに

故障かな？と思ったら

ご使用中に異常が生じたときは、つぎの点をお調べください。それでも正常に戻らないときは、ただちに電源プラグをコンセントから抜き、水栓を閉めて、お買い上げの販売店または家電の119番にご連絡ください。

こんなとき	お調べいただくこと
運転しない	<ul style="list-style-type: none"> ● 電源プラグはしっかりと差し込まれていますか。 ● ご家庭のブレーカーが切れていませんか。 ● 停電ではありませんか。 ● 電源  ボタンは押しましたか。 ● スタート  ボタンは押しましたか。 ● 予約運転中ではありませんか。(P. 38 ~ 39 ページ)
水漏れする	<ul style="list-style-type: none"> ● 水栓の形状は適していますか。(P. 11 ページ) ● 給水つぎ手リングのねじやノズルがゆるんでいませんか。(P. 11 ページ) ● 給水口のナットがゆるんでいませんか。(P. 12 ページ) ● 付属品と異なる給水ホース/給水つぎ手を使用していませんか。(P. 11 ページ) ● 給水ホースがはずれたり、破れたりしていませんか。 ● 排水ホースが排水口からはずれていませんか。(P. 10 ページ)
異常音が出る 振動が大きい	<ul style="list-style-type: none"> ● 洗濯機が傾いたり、ガタついていませんか。(P. 8 ページ) 据え付けが不安定な場合、脱水の振動や音が大きくなります。 ● 洗濯物が片寄っていませんか。 片寄ると脱水時の振動が大きくなります。 ● ヘアピン、金属物と一緒に洗っていませんか。 ● 給水ホースが壁などに接触していませんか。 ● 排水ホースは (P. 9 ~ 10 ページ) <ul style="list-style-type: none"> ① 正しく接続固定されていますか。 ② 先端がはずれていませんか。 ③ ホースのたるみが本体に当たっていませんか。 ● 電源コードやアース線が本体に接触していませんか。
液体洗剤が洗濯 槽に流れ出る	<ul style="list-style-type: none"> ● 洗剤・柔軟剤手動投入口のキャップのつばの高さ以上に入れ過ぎると、洗濯槽に流れ出ます。(P. 20 ~ 21 ページ)
ふたが開かない	<ul style="list-style-type: none"> ● 運転中は、ふたロックが作動します。(P. 45 ページ) ふたロックランプ  が点灯していませんか。 ● 運転中に電源を切ると、ふたロックしたままになります。(P. 45 ページ) ● チャイルドロックを設定しているとふたが開きません。(P. 45 ページ) チャイルドロックランプ  が点灯していませんか。

下記のような場合は故障ではありません。

初めて使用するとき排水ホースから水が出る	● 工場での性能テスト時の残水です。
運転の途中で止まる	● 洗い、脱水、給水、排水などの運転切り換え時、一時的に数秒止まる場合があります。
運転切換え時に音がする	● 洗濯機内部で運転切換え時に、弁などがガチャッという音がします。
排水時に音がする	● 排水経路で水と空気が混じり合うためにポコポコという音がします。
洗濯物の量に対し水量が合わない	● 洗濯物によっても自動計量水量は異なります。水量が合っていないと感じられる場合は、スタートを押す前に、水量ボタンで手動で設定してください。
すすぎからスタートしても給水が始まらない	● 洗濯・脱水槽に水がない場合でも脱水から始まり、一定時間の脱水後に給水、すすぎとなります。
脱水の途中ですすぎになる	● 脱水時に洗濯物の片寄りがあると、注水してすすぎを行い片寄りを自動修正します。片寄りが直らない場合（最大3回）は、運転を停止します。
脱水が不十分	● 洗濯物の量や材質によって脱水状態は変わります。脱水が不十分と感じられる場合は、再度脱水を行ってください。
残時間表示が正確でない	● 洗濯物の量、水道水圧、排水状況などで運転時間は変動します。表示された残り時間は目安です。
ラジオに雑音が入る テレビに線が出る	● ラジオ、テレビを洗濯機から離してください。
Wi-Fi ランプが点滅する	● 洗濯機と Wi-Fi ルーターが接続しようとしている途中の状態です。洗濯機の電源を入れる度に、自動的に Wi-Fi ルーターと接続します。（ご自宅でお使いのルーターと洗濯機のペアリング設定が完了するまでは点滅の状態になります。） ● 洗濯機を Wi-Fi に接続する方法や、アプリのインストールについては、エディオンスマートアプリサポートサイトを参考にしてください。（P.43 ページ）
Wi-Fi ランプが点灯している	● 洗濯機と Wi-Fi ルーターが接続している状態です。 洗濯機の電源を入れる度に、自動的に Wi-Fi ルーターと接続します。
遠隔ランプが点灯している	● 洗濯機をスマートフォンで遠隔操作できる状態です。 遠隔操作する都度、洗濯機で遠隔接続の設定を行ってください。（P.43 ページ）

こんな表示がでたときは

ご使用中に異常が生じ、操作パネルに下記のお知らせ表示がでた際は、下記のご対応に従ってください。それでも正常に戻らないときは、ただちに電源プラグをコンセントから抜き、水栓を閉めて、お買い上げの販売店または家電の119番にご連絡ください。

お知らせ表示	ご対応いただくこと
E1	<ul style="list-style-type: none"> ● ふたを確認してください。 <ol style="list-style-type: none"> ①開いていませんか。 ②完全に閉まっていますか。 ③異物が挟まっていますか。
E3	<ul style="list-style-type: none"> ● 排水ホースを確認してください。 <ol style="list-style-type: none"> ①ホースを横にかけたままになっていませんか。 ②正しく取り付けられていますか。(☞9～10ページ) ③つぶれたり凍結していませんか。 ④先端が水につかっていますか。 ⑤途中が高くなっていませんか。(☞10ページ) ⑥長すぎませんか。(☞10ページ) ● 排水口や排水ホースに糸くずなどが詰まっていますか。
E4	<ul style="list-style-type: none"> ● 水栓は全開していますか。 ● 給水口の青いフィルターキャップにゴミがたまっていますか。(☞51ページ) ● 断水していませんか。 ● 水道や給水ホースが凍結していませんか。(☞56ページ)
Un	<ul style="list-style-type: none"> ● 洗濯物が片寄っていませんか。 ● 本体がガタついたり傾いた状態で設置していませんか。
UL	<ul style="list-style-type: none"> ● ふたがしっかり閉まっていますか。

お知らせ表示に上記以外の「E●●」が表示されたときは、ただちに電源プラグをコンセントから抜き、水栓を閉めて、お買い上げの販売店または家電の119番にご連絡ください。

もしもの場合

水抜き（引越し・凍結の防止）

- 1 水栓をしめる
- 2 30秒間程度の【洗い】単独運転を行い、給水ホースの水を抜いて電源を切り、再度電源を入れる
給水ホースをはずしたときの水の飛び散りを防ぎます。
- 3 30秒間程度の【脱水】単独運転を行い、洗濯・脱水槽の残水を排水し、電源を切ってください。
- 4 給水ホースの水栓蛇口側をはずして、ホース内の残水をバケツなどに排水する

つぎの洗濯までははずしたままにする。
給水ホースのはずしかた (☞12ページ)

凍結してしまったら

- 1 給水ホースの接続部（水栓側と本体側）にタオルをかぶせ50℃以下の温水をかける
水が飛び散る場合がありますので、タオルなどを床に敷いてください。

- 2 給水ホースをはずし、50℃以下の温水につける
- 3 50℃以下の温水を約1リットル洗濯・脱水槽に入れ、10分間そのままにする
- 4 給水ホースを接続し、水栓をあけて運転し、給水と排水ができるか確認する

Q&A 洗剤、柔軟剤の自動投入について

Q ご質問	A 回答
自動投入で使用できないものはなんですか？	<p>次のものは自動投入では使えません。手動投入でご使用ください。</p> <ul style="list-style-type: none"> ● おしゃれ着用液体中性洗剤（毛・絹用） ● 粉末合成洗剤 / ● タブレット型洗剤や柔軟剤 / ● ビーズ状仕上げ材 ● 液体せっけん（そよ風など） / ● 容器に使用量の目安表示がないもの ● 粉石けん（手動投入する場合 22 ページ） ● 重曹は、自動投入でも手動投入でも使用できません。
洗剤や柔軟剤の銘柄を替えるときはどうしたらよいでしょうか？	<p>次の手順で替えてください。</p> <ol style="list-style-type: none"> ① 自動投入タンクを空にしてお手入れをします。（49～50 ページ） （異なる銘柄が混ざると詰まるおそれがあります。） ② 洗剤や柔軟剤を入れ再設定をします。（16～17 ページ）
無くなる前に継ぎ足しても大丈夫ですか？	<ul style="list-style-type: none"> ● 同じ銘柄の洗剤や柔軟剤であれば、そのまま注ぎ足すことができます。
洗剤や柔軟剤の基準量はどこを見れば分かりますか？	<ul style="list-style-type: none"> ● 基準量は、水 30L に対する洗剤、柔軟剤の使用量のことです。容器の記載をご確認ください。記載が無いときや不明なときは、洗剤メーカーにお問い合わせください。
自動投入タンクが満杯の状態は何回位洗濯できますか？	<ul style="list-style-type: none"> ● 洗剤で約 32 回です。（基準量が 10mℓ の洗剤で標準、洗濯物が 8kg の場合） ● 柔軟剤で約 40 回です。（基準量が 10mℓ の柔軟剤で標準、洗濯物が 8kg の場合） <p>※回数 は目安です。洗剤、柔軟剤の種類によって異なります。</p>
洗剤や柔軟剤の基準量を設定しないとどうなりますか？	<ul style="list-style-type: none"> ● 洗剤、柔軟剤とも水 30L 当たりの使用量 10mℓ が基準量になります。 ● お使いの洗剤や柔軟剤に合った設定をしないと、汚れが落ちなかったり、洗濯物が黒ずむおそれがあります。
洗剤投入ケースにも洗剤や柔軟剤を入れて運転するとどうなりますか？	<ul style="list-style-type: none"> ● 自動投入と手動投入の両方に洗剤や柔軟剤が投入されるので、すすぎきれない場合があります。 ● 手動投入で洗濯するときは、自動投入の設定を解除してください。
自動投入タンク・経路のお手入れのタイミングは？	<ul style="list-style-type: none"> ● 3 か月に 1 回、または洗剤や柔軟剤の銘柄を替えるときや 1 か月以上使用しなかったときです。（49～50 ページ）
洗剤や柔軟剤の残量が少なく、補充しないで放置した場合はどうなりますか？	<ul style="list-style-type: none"> ● 自動投入タンク・経路で洗剤や柔軟剤が詰まるおそれがあります。1 か月以上補充しなかったときは、お手入れをしてください。（49～50 ページ）
洗剤や柔軟剤を長期間、自動投入タンクに入れたままで大丈夫ですか？	<ul style="list-style-type: none"> ● 放置すると自動投入の経路が詰まるおそれがあります。
タンク内の柔軟剤がゼリー状になっていたらどうすればよいですか？	<ul style="list-style-type: none"> ● 使用できませんので、お手入れをして新しいものを補充してください。（49～50 ページ）

仕様

本体

種類	全自動電気洗濯機	洗濯方式	うず巻式
定格電圧	100 V	標準水量 (約)	52L (標準コース時)
定格周波数	50/60 Hz 共用	水道水圧	0.03 ~ 0.8 MPa
標準洗濯容量	8.0 kg	運転音 (約)	洗い時 : 37 dB / 脱水時 : 41 dB
標準脱水容量	8.0 kg	外形寸法	幅 570 × 奥行 575 × 高さ 1040 (mm)
定格消費電力	480 W	製品重量	33 kg
標準使用水量	103L (標準 1 コース時)	電源コードの長さ	1.9 m

●標準洗濯・脱水容量は、JIS (日本産業規格) で規定された布地で乾燥状態の場合です。

長期使用製品安全表示制度に基づく本体表示について

本体への表示内容

経年変化により危害の発生が高まるおそれがあることを注意喚起するために、電気用品安全法で義務付けられた以下の表示を本体におこなっています。

【製造年】(本体に西暦 4 桁で表示してあります)



【設計上の標準使用期間】7 年
設計上の標準使用期間を超えてお使い
いただいた場合は、経年劣化による発火・
けがなどの事故に至るおそれがあります。

設計上の標準使用期間とは

- 運転時間や温湿度など、右記の標準的な使用条件に基づく経年劣化に対して、製造した年から安全上支障なく使用することができる標準的な期間です。
- 設計上の標準使用期間は無償保証期間と異なります。また一般的な故障を保証するものでもありません。

■標準的な使用条件 JIS C 9921-4 による

区分	項目	条件
環境条件	電圧	単相 100V
	周波数	50Hz/60Hz
	温度	20℃
	湿度	65%
負荷条件	負荷	標準容量
	コース	標準コース
	給水圧力	0.03 ~ 0.8MPa
使用時間および回数	給湯・給水温度	20 ± 15℃
	1 日の平均使用回数	1.5 回
	1 回の使用時間	標準コースの時間
	1 年間の使用回数	365 日
	1 年間の使用回数	1.5 回 × 365 日 = 547.5 回 / 年

■経年劣化とは

長期間にわたる使用や放置に伴い生ずる劣化をいいます。

- 設置状況や環境、使用頻度が上記の条件と異なる場合、または、本来の使用目的以外で使用された場合は、設計上の標準使用期間より短い期間で故障したり経年劣化による発火・けがなどの事故に至るおそれがあります。

アフターサービス

- 「故障かな?と思ったら」(P54~55)をご確認ください。それでも異常があるときは使用を中止し、電源プラグを抜いてください。
- 製品と保証書・お買い上げレシートを準備し、下記のお問い合わせ先から販売店にお問い合わせください。

修理料金の仕組み

- 修理料金は、技術料・部品代などで構成されています。

技術料 診断・故障個所の修理および部品交換・調整・修理完了時の点検などの作業にかかる費用です。

部品代 修理に使用した部品および補助材料代です。

出張料 お客様のご依頼により、製品のある場所へ技術者を派遣する場合の費用です。

保証書は記載内容をご確認いただき、大切に保管してください。

《保証期間中》
保証書の内容に従って修理いたします。

《保証期間が過ぎている場合》
修理すれば使用できる場合には、
ご希望により有料で修理させていただきます。
※場合によっては修理できない場合もございます。

補修用性能部品の最低保有期間

補修用性能部品を製造打ち切り後、6年間保有しております。

※補修用性能部品とは、その製品の性能を維持するために必要な部品です。

ご相談・修理窓口のご案内

お取扱い・修理に関しては販売店へご相談ください。

- ※販売店にご依頼できない場合（転居や贈答品など）は下記の各お問い合わせ先にご相談・お問い合わせください
- ※お客様ご自身で設定された情報（Wi-Fiに関する情報やダウンロードコースなど）を製品のストレージから削除したい場合や製品のアップデートを実施したい場合は家電の119番に依頼してください
- ※製品のアップデートに関する情報は「エディオンスマートアプリサポートサイト」(<https://smartapp.edion.com/index.html>)にてお知らせいたします
- ※アップデートを行わない場合は、本製品のサービスのすべて、または一部を利用できなくなることがあります

お客様の個人情報の取り扱いについて

ご提供いただいたお客様の個人情報は、ご意見・ご質問への回答および弊社のお客様サービス向上のために利用させていただきます。ご質問の内容によりましては、適切な回答のためエディオングループ、および関係会社に情報を提供することがございます。その他、ご提供頂いたお客様の個人情報はエディオングループ個人情報保護方針に基づいてお取り扱いいたします。

エディオングループ個人情報保護方針 <https://www.edion.co.jp/privacy>

お問い合わせ先

～製品に関するお問い合わせ～

エディオンお客さま相談センター



受付時間：月曜日～金曜日
9:30～18:30（土日祝・年末年始除く）

0570-07-0557

有料

※番号をお確かめの上、お掛け間違いのないようお願いいたします。※電話番号・受付時間等につきましては、変更になる場合がございます。

（2025.1月時点）

～修理に関するお問い合わせ～

家電の119番



受付時間：月曜日～日曜日
9:00～19:00（年中無休）

0570-06-0119

有料

※年末年始に関しては受付時間が変更となる場合がございます。※番号をお確かめの上、お掛け間違いのないようお願いいたします。



（2025.1月時点）

愛情点検

●長年ご使用の洗濯機の点検を！



こんな症状はありませんか

- 電源コードや電源プラグが異常に熱い。
- 焦げ臭いニオイがする。
- 運転中に異常な音や振動がする。
- 洗濯機に触れるとビリビリと電気を感ずる。
- 水漏れ（ホース・水槽・ホースつぎ手）
- 洗濯・脱水槽がとまりにくい。
- 据え付けが傾いたりぐらぐらする。
- その他、異常・故障がある。

ご使用
中止

事故の防止のため、コンセントから電源プラグを抜いて、必ず販売店に点検をご依頼ください。



J-Mossグリーンマークは、特定の化学物質（鉛・水銀・カドミウム・六価クロム・PBB（ポリブロモビフェニル）・PBDE（ポリブロモジフェニルエーテル））の含有率がJIS C 0950：2021による基準値以下であることを示しています。（規定の除外項目を除く）

<https://my.edion.jp/r/e83fbdf986>

必要なときに



株式会社 エディオン

〒530-0005 大阪府大阪市北区中之島 2 丁目 3 番 33 号 大阪三井物産ビル
TEL 06-6202-6011

アプリ説明書

Wi-Fi 内蔵洗濯機用 スマートフォンアプリ ConnectLife



この度は、エディオン商品をお買い上げいただき、ありがとうございます。取扱説明書をよくお読みのうえ、正しく安全にお使いください。取扱説明書は大切に保管していただき、必要なときにお読みください。











目次

安全上のご注意	3
はじめに	4
本書の表記	4
本アプリについて	4
利用規約、個人情報保護方針	4
ソフトウェアライセンス	4
必要な環境と仕様	6
内蔵無線 LAN モジュールの仕様	6
スマートフォンのシステムの要件	6
無線LANルーターの要件	6
屋内無線 LAN ネットワークへの接続について	7
ConnectLifeのダウンロード	8
製品の登録と選択	9
メイン画面（ホーム画面）の説明	9
製品の登録方法	10
近くにある製品を自動で登録	10
製品を手動で登録	11
登録した製品の操作方法	12
ダウンロードコースの設定方法	13
Q&A	14

安全上のご注意

ここで示した注意事項は、危害や損害を未然に防止するために重要な内容ですので、必ず守ってください。

	この記号は「禁止」(しないでください)を示します。
	この記号は「強制」(必ずしてください)を示します。

 警告 注意を無視した取り扱いをすると、人が死亡、または重傷を負う可能性があります。	
	次のような場所では使用しない <ul style="list-style-type: none"> ・ 病院内や医療用機器のある場所 ・ 自動ドアや火災報知機などの自動制御機器の近く ・ 心臓ペースメーカーを装着されている方が利用する可能性のある場所
	歩行中の操作をしないでください
	外出先など洗濯機の見えない位置から操作する場合、洗濯機やその周辺、在宅者などの状態を確認することができないため、外出前に確認してから使用する
	人がいることがわかっている場合は、見えない位置から操作することを事前に知らせておく
	次のような方がご使用になる場合は、必ずサポートできる人が近くにいるときに使用する <ul style="list-style-type: none"> ・ 体の不自由な方 ・ 病気の方 ・ 高齢者 ・ お子さま、乳幼児
	小さなお子さまが誤って操作しないように、保護者の管理のもと使用する
	こまめに洗濯機の設定内容や運転状況を確認する
	ご使用前に、洗濯機に異常がないことを確認する <ul style="list-style-type: none"> ● 異常時には洗濯機の電源プラグを抜くか、ブレーカーを切ってください。
	ご使用前に、他の人が設定したタイマー予約などの設定状況を確認する <ul style="list-style-type: none"> ・ 誤操作防止のため、スマートフォンの画面ロック機能の使用をおすすめします。 ・ 通信状態が悪い場合は、操作内容が反映されないことがあります。定期的に運転状況を確認してください。
	洗濯機の廃棄や使用者変更時には、必ず機器登録の解除をおこなってください

はじめに

■ 本書の表記

本書では、以下の形式で注意事項と補足情報を表記しています。

⚠ 注意

本アプリを正しくご使用いただくための注意事項を示しています。

補 足

- ▶ 本アプリを使用する際の補足情報を示しています。
- ▶ 操作に関する補足情報も記載します。
- ▶ アプリのアップデートより今後取扱説明書の内容は変わることがあります。

■ 本アプリについて

本アプリ「ConnectLife」は、ハイセンスジャパン株式会社(以下「当社」といいます)が配信する、スマートフォンにインストールして製品を制御・管理するアプリです。

無線 LAN モジュールを搭載した製品を、自宅内のワイヤレスルーターに接続しておくことで、インターネットを経由してConnectLife から製品を操作できます。

⚠ 注意

- ・ 本取扱説明書の記載通りにご使用いただけない場合、ConnectLife が正しく動作しない場合があります。
- ・ ご使用の前に、対象の機器製品が正しく設置されていることをご確認ください。
- ・ 無線 LAN 機能をご使用の際には、お使いの無線 LAN ルーターの取扱説明書をご確認の上、注意事項をお守りください。
- ・ お客様、または第三者による誤ったご使用、ご使用中に生じた故障、その他の不具合、本アプリによって受けられた侵害については、法令上賠償責任が認められる場合を除き、当社は一切の責任を負いません。

■ 利用規約、個人情報保護方針

- ・ ソフトウェアの利用に関し順守すべき事項について
本アプリをご利用いただくお客様に対し、注意事項を下記サイトで公開・周知しています。
利用規約：<https://www.hisense.co.jp/app-termofuse/>
個人情報保護方針：<https://www.hisense.co.jp/app-privacy-policy/>
- ・ 本アプリの内容や機能・デザインは、予告なく変更・終了することがあります。

■ ソフトウェアライセンス

- ・ 本アプリに組み込まれたソフトウェアは、複数のソフトウェアモジュールで構成され個々のソフトウェアモジュールは、それぞれ当社および第三者の著作権が存在します。本アプリには、当社が開発または作成したソフトウェアモジュールも含まれていますが、これらのソフトウェアモジュールおよびそれに付帯したドキュメント等には、当社の所有権及び知的財産権が存在します。こ

れらについては著作権法およびその他の法律により保護されています。また本アプリはオープンソースウェアとして使用許諾されるソフトウェアモジュールが含まれています。当該ソフトウェアモジュールについては、別途著作権者その他の権利を有する者がおり、かつ、無償での使用許諾のため、現状のままでの提供であり、それらの著作権者は、適用法令の範囲内で一切保証（明示するもの、しないものは問わない）をしないものとします。また当社は、当該ソフトウェアモジュールおよびその使用に関して生じたいかなる損害（データ消失、正確さの喪失、他プログラムとのインターフェースの不適合化等含む）についても、適用法令の範囲で一切責任を負わず、費用負担をいたしません。当該ソフトウェアモジュールに関しての知的財産権等については、下記 URL をご参照ください。当社以外の第三者による既定のため、原文で掲載します。

ソフトウェアライセンス：<https://www.hisense.co.jp/app/connect-life/license.pdf>

必要な環境と仕様

ConnectLife をご利用いただくために必要な環境と仕様を説明します。

■ 内蔵無線 LAN モジュールの仕様

無線 LAN モデル	MWB414C.05
送信周波数	2.4GHz
送信出力	≤10dBm
電源	5V/500mA
動作温度	-10℃ ~70℃
動作湿度	最大 85%

■ スマートフォンのシステムの要件

OS	Android	iOS
バージョン	Android 8 以上	iOS 13 以上
解像度	800 × 480 以上	1334 × 750 以上

⚠ 注意

スマートフォンを使用して設定を実行する際は、無線 LAN の通信または電話会社などのデータ通信網を使用します。スマートフォンが外出先やご自宅内でインターネットに接続できることをご確認ください。日本国内のみでご使用ください。

■ 無線 LAN ルーターの要件

標準	IEEE 802.11b/g/n
周波数範囲	2.402-2.483GHz
セキュリティ	128 bits WPA-PSK/WPA2-PSK
出力電力	802.11b: 11dBm(11Mbps) 802.11g: 15dBm(54Mbps) 802.11n: 11dBm(72.2Mbps)
データレート	802.11b: 11Mbps 802.11g: 54Mbps 802.11n: 72.2Mbps
感度	802.11b: 11Mbps 802.11g: 54Mbps 802.11n: 72.2Mbps
変調方式	QPSK+OFDM

■ 屋内無線 LAN ネットワークへの接続について

- 無線 LAN ルーターは、対象の製品にできるだけ近い場所に設置してください。
- 無線 LAN の信号強度が弱い場合、ConnectLifeと無線 LAN モジュールの接続が切断される場合があります。
- 無線 LAN 信号を遮断する可能性のある金属製遮蔽物などが対象の製品に取り付けられていないことを確認してください。
- 動的ネットワークの接続要求により、タイムアウトになる場合があります。その場合は、ネットワーク（無線 LAN ルーター）を再起動してください。
- 動的ネットワークの接続コントロールプロセスがタイムアウトになる場合があります。ConnectLifeと対象の製品が異なる設定情報を表示する場合があります。その場合は、ConnectLifeと対象の製品を再接続し、情報を同期してください。

注意

- スマートフォンを対象の製品へ最初にペアリングするときは、3G/4G/5G 回線ではなく、Bluetooth で接続する必要があります。
- ConnectLifeを使用中に、スマートフォンを 3G/4G/5G データサービスに接続したままご利用になる場合、携帯データネットワークのご使用により、費用が発生する場合があります。
- ファイアウォールにより、インターネット接続に失敗する場合があります。このような場合は、ご利用のインターネットサービスプロバイダーにご確認いただくことをおすすめします。
- ご利用のインターネットサービスプロバイダーから、インターネット接続時に ID またはパスワードの入力を要求されることがあります。その場合、ご利用の ID またはパスワードを正しく入力してください。
- 無線 LAN ルーターのステルス設定（ネットワーク非表示設定）を行っているネットワークは、使用できません。
- 無線 LAN 機器を利用する場合は、暗号設定の有無にかかわらず、不正なアクセスを受ける可能性があります。
- 無線 LAN ルーターのパスワードは無線 LAN ルーターの取扱説明書を参照して、セキュリティに配慮し設定してください。
- 利用制限のない無線ネットワークには接続しないでください。
- 廃棄したり第三者に譲渡する場合には、本アプリと対象の製品とのペアリングの解除、アカウントの削除を行ってください。

ConnectLife のダウンロード

⚠ 注意

ConnectLife をダウンロードする前に、スマートフォンがインターネットに接続されていることを確認してください。

■ Android をお使いの方

- ① 「Play ストア」を開きます。
- ② 「検索」バーに「ConnectLife」と入力し、最新バージョンを検索します。
- ③ ConnectLife をダウンロードし、インストールします。

■ iOS をお使いの方

- ① 「App Store」を開きます。
- ② 「検索」バーに「ConnectLife」と入力し、最新バージョンを検索します。
- ③ ConnectLife をダウンロードし、インストールします。

補 足

- ▶ 以下の QR コードをスキャンしてダウンロードすることもできます。



製品の登録と選択

■ メイン画面（ホーム画面）の説明



No.	名称	説明
①	ホーム	製品一覧やさらに詳しい情報、ConnectLifeについてなどを表示します。
②	製品	登録されている製品の一覧を表示します。
③	予約	あらかじめ「条件」「動作」を選択した予約設定ができます。
④	メニュー	ConnectLifeのメニュー一覧を表示し、各種設定や情報の確認、ログアウトなどを行います。
⑤	+	製品の追加や、取扱説明書の取得などを行います。
⑥	お知らせアイコン	各種のお知らせや通知を確認できます。

■ 製品の登録方法

近くにある製品を自動で登録

※ご自宅でお使いのルーターのWi-Fiパスワードを予め準備ください。

※お近くのWi-Fiに接続されている製品のみ表示されます。

①「製品追加」をタップ



②「ネットワーク範囲内の製品を検索」をタップ



③「近くのデバイス」に表示されている製品をタップ



④ QRコードやバーコードをスキャンする。

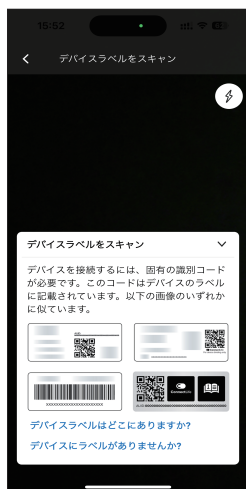

⑤「ネットワーク名」から自宅のルーターを選び、パスワードを入力し、「接続」をタップ

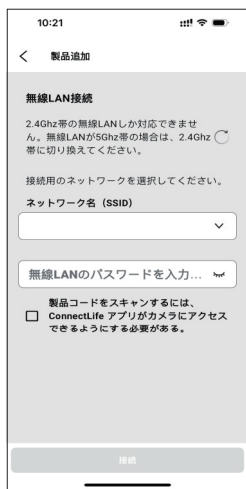

⑥「機器名称」と「部屋」を入力し、「保存」をタップすると、「ホームステータス」に製品の情報が表示される。



製品を手動で登録

※ ここでは洗濯機の登録操作を例として示します。

① 「製品追加」をタップ



② 製品リストの中から「洗濯機と洗濯乾燥機」を選ぶ



③ QRコードやバーコードをスキャンする。

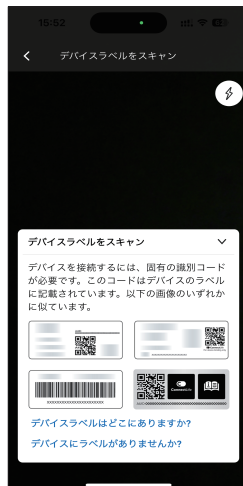

④ 水量ボタンと風乾燥ボタンを同時に5秒長押しする



⑤ 登録する製品をタップ



- ⑥ 「ネットワーク名」から自宅のルーターを選び、パスワードを入力し、「接続」をタップ

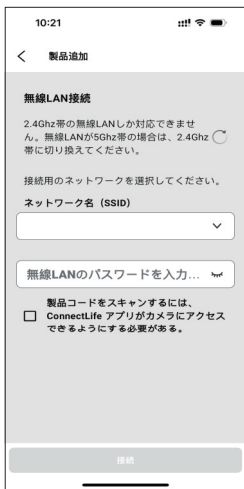

- ⑦ 「機器名称」と「部屋」を入力し、保存をタップすると、「ホームステータス」に製品の情報が表示される。



■ 登録した製品の操作方法

登録操作（ペアリング設定）を実行した製品の操作方法を説明します。

- ① ホーム画面の「ホームステータス」に表示されている製品をタップ



- ② 製品を操作する画面が表示される



- ③ 運転準備をタップすると、詳細設定画面が表示される



補 足

- ▶ 「送信&開始」の左側には、「♡」が表示されます。「♡」をタップすると、お気に入りにコースや設定を保存できます。次回はお気に入りから開始できます。
- ▶ リモートコントロールする際は、製品の「遠隔操作」をONにしてください。

■ ダウンロードコースの設定方法

- ① 使用する製品を選択し、「ダウンロードコース」をタップ



- ② ダウンロードしたいコースを選び、「ダウンロード」をタップ



- ③ d1が表示されたら「はい」をタップ



- ④ ダウンロードが完了すると、ダウンロードしたコースの横にd1が表示される。





補 足

- ▶ ダウンロードする際は、製品の「遠隔操作」をONにしてください。

Q & A

ご使用中に異常が生じたときは、つぎの点をお調べください。それでも正常に戻らないときは、ただちに電源プラグを抜いて、ハイセンスサポートセンター 0120-835-111 (9:00~18:00) にご連絡ください。

質問	画面表示	回答
<p>Wi-Fi 未接続の画面が出てきます。「製品はインターネット未接続」というメッセージが出てきます。どうすればよいですか？</p>		<p>洗濯機がインターネットに接続出来ていない状態です。以下をご確認ください。</p> <ul style="list-style-type: none"> • 本体電源は入っていますか。 • 無線ルーターの電源は入っていますか。 • 無線ルーターはインターネットに接続されていますか。
<p>「リモートコントロールは無効です」というメッセージが出てきます。どうすればよいですか？</p>		<p>本体が遠隔操作可能な状態になっておりません。遠隔での操作を行う場合は、対象の機器製品の取扱説明書に従い、設定を行ってください。</p>
<p>通知センターにエラーが表示されます。どうすればよいですか？</p>		<p>洗濯機でエラーが発生しています。本体の取説に記載している対策方法をご参照してください。</p>

質問	画面表示	回答
複数の洗濯機を追加することができますか？	—	複数の洗濯機を追加することができます。それぞれの機器に対して、製品の登録が必要です。製品の登録方法は10ページを参照してください。
ログインができないのですが、なぜでしょうか？	—	スマートフォンがインターネットに接続しているかを確認してください。 アカウント名称（メールアドレス）が間違っていないかを確認してください。 パスワードが間違っていないかを確認してください。
アカウントの登録ができないです、なぜでしょうか？	—	スマートフォンがインターネットに接続しているかを確認してください。 メールアドレスが間違っていないかを確認してください。 認証コードのメールが届かない場合に、登録したメールの迷惑メールトレイを確認してください。又は、迷惑メールとして受信できない場合は、メール設定を変更してください。
複数のユーザーで同じ洗濯機の操作ができますか？	—	同一機器に対して、機器を共有することで、複数のユーザーで操作が可能です。
家のルーターを新しく購入した場合はどうすればいいですか？	—	新しいルーターで再度製品の登録をしてください。製品の登録方法は10ページを参照してください。
洗剤柔軟剤の自動投入を設定しましたが実際に投入していなかったのはなぜでしょうか？	—	本体で洗剤、柔軟剤の残量を確認してください。
通知内容が現在実行中の状態と一致しません。	—	通信環境の状況により、状態の反映が遅れる場合があります。
洗濯機を廃棄するときはどうすればいいですか？	—	製品のペアリングを削除してください。製品設定画面から削除できます。
携帯を買い替えた場合、メールアドレスが変わった場合はどうすればいいですか？	—	旧アカウントで製品のペアリングを削除してください。その後、新しいメールアドレスでアカウントを作成し、再度ペアリングを実行してください。
引っ越しした場合はどうすればいいですか？	—	引っ越しした場合は、メニュー一覧から「アカウント」→「ユーザープロフィール」で引っ越し先の住所に変更してください。

販売元

ハイセンスジャパン株式会社

〒 212-0013 神奈川県川崎市幸区堀川町66番地2

20113872-N6020002958V01-E