

取扱説明書

全自動電気洗濯機
(日本国内・家庭用)

品番 **NA-F10AKE6**
NA-F9AKE6
NA-F8AKE6

本書内の
QRコード・**自動投入ガイド** を
クリック(タッチ)すると、
該当のページやデータが表示されます。



自動投入の
使い方・お手入れは、
自動投入ガイド(別添)
をご覧ください。
(本書に記載していません)

保証書別添付

施工説明書別添付

このたびは、パナソニック製品をお買い上げいただき、まことにありがとうございます。

- 取扱説明書をよくお読みのうえ、正しく安全にお使いください。
ご使用前に「安全上のご注意」(4~5ページ)を必ずお読みください。
- 保証書は「お買い上げ日・販売店名」などの記入を確かめ、
取扱説明書・自動投入ガイド・施工説明書とともに大切に保管してください。
- 本書に使用している写真・イラストは説明イメージのため、実際とは多少
異なります。
- 据え付けは、必ずお買い上げの販売店または施工業者にご依頼ください。
お客様は据え付けしないでください。誤った据え付けにより事故・損害が
生じても当社は一切責任を負えません。

パナソニックは環境に配慮した製品づくりに取り組んでおり、再生材の使用を推進しています。樹脂の再生材を使用すると樹脂部品に黒いすじ等が入る場合がありますが、性能・強度等には影響ありません。

本製品の説明書は、
Webからダウンロード(PDF)
もできます。

Web >>>



- 取扱説明書
- 自動投入ガイド
- 施工説明書

パナソニックの会員サービス「CLUB Panasonic」に「商品登録」をお願いします。(裏表紙ご参照)

もくじ

確認と準備

- 安全上のご注意 4
- 使用上のお願い 6
- 各部の名前／付属品 7
- 操作部 8
- ふたロック 9
 - 運転中にふたを開ける 9
 - チャイルドロックを設定／解除する 9
(子供の事故防止のため)
- おすすめ機能 10
 - 自動投入／ダウンジャケットコース／
次亜除菌コース／エコナビ／ソフト脱水 10
 - 自動槽洗浄／からみほぐし／槽洗浄サイン 11
- コースを選ぶ 12
- 衣類の確認と前処理 13
- 毛布などを洗う前に 14
(毛布／ふとん／カーペットカバー)
- 風呂水を使う 15
(別売の「風呂水吸水ホースセット」が必要)
- 洗剤・柔軟剤の入れ方 16
- 自動投入
→使い方は、**自動投入ガイド**をご覧ください。
- 手動投入 16
 - 洗剤などを入れるタイミング 17
 - 使用量の目安 17

使い方

- よく使う基本のコース 18
 - おまかせ 18
 - わたし流 18
 - 時短 18
 - 部屋干し 18
 - ナイト 18
 - パワフル滝洗い 18
- お好みの設定を追加する 19
(水位／風呂水／ソフト脱水／予約)
- 個別洗濯 (洗い／すすぎ／脱水) 19
- 汚れや衣類に合わせたコース 20
 - おうちクリーニング 20
 - おしゃれ着 21
 - 毛布 21
 - ダウンジャケット 21
 - 次亜除菌 22
- 化繊の衣類を風で乾燥する 23

お手入れ

- 各部のお手入れ 24
 - 洗濯・脱水槽 24
 - 糸くずフィルター／給水フィルター／本体 26
 - 手動洗剤ケース／排水口 27
- 自動投入タンク・経路のお手入れは、
自動投入ガイドをご覧ください。



必要なとき

- 設定を変更する 28
- 使いこなしのヒント 29
 - ・仕上がりが気になるときの対処法や
使用のヒントをまとめました。
(敷きパッド (ベッドパッド) /
レースカーテンは洗えるの? など)
- 故障かな? 31
 - ・「音が気になる」など、故障かな?と思われる
ときの対処法をまとめました。

パナソニックホームページ内から
も調べることができます。

- エラー表示が出たら 35
 - コース運転内容 36
 - すすぎの種類 37
- 長期使用製品安全表示制度に
基づく本体表示について 37
- 仕様 38
- 保証とアフターサービス 39
 - 別売品 39

NA-F9AKE6・F8AKE6をお買い上げのお客様へ
 ●本書は、NA-F10AKE6をもとに説明しています。
 ●洗濯・脱水容量は、NA-F10AKE6は10 kg、
 NA-F9AKE6は9 kg、NA-F8AKE6は8 kgのため、
 水量・所要時間が異なりますが、使い方は同じです。



まずは
基本の流れを見てみよう!



安全上のご注意

必ずお守りください

人への危害や財産の損害を防止するため、必ずお守りいただくことを説明しています。

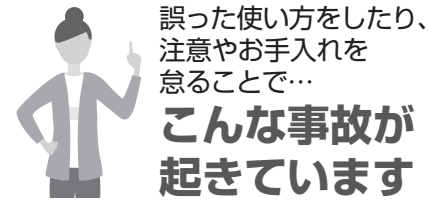

●電源プラグからの発火
(トラッキング現象)



●本体の激しい振動・転倒による壁などの損壊

■ 誤った使い方をしたときに生じる危害や損害の程度を区分して説明しています。

警告 「死亡や重傷を負うおそれがある内容」です。

注意 「軽傷を負うことや、財産の損害が発生するおそれがある内容」です。

■ お守りいただく内容を次の図記号で説明しています。

してはいいけない内容です。

実行しなければならない内容です。

確認と準備

警告

洗濯・脱水槽を子供にのぞかせない
(子供が落ちておぼれたり、けがのおそれ)

●子供だけで使わせない。



●台などを置かない。

棚や本体などで電源コードを挟まない

(断線による火災・感電のおそれ)

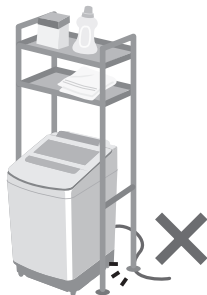

電源プラグやコードを正しく使う
(火災・感電のおそれ)

- 定格 15 A 以上・交流 100 V のコンセントを単独で。
(他の器具と併用しない)
- ほこりが付いていたら拭く。
- 次の場合は使用を中止し、販売店に修理を依頼する。



●傷んだ電源プラグやコード

●差し込みが緩いコンセント

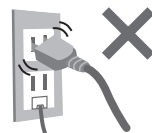

チャイルドロックを設定する



電源「切」でもふたが開かないようにします。



●閉める (5秒以上)

🔒 と が表示され、設定完了

●解除も同じ操作で、🔒 が消灯

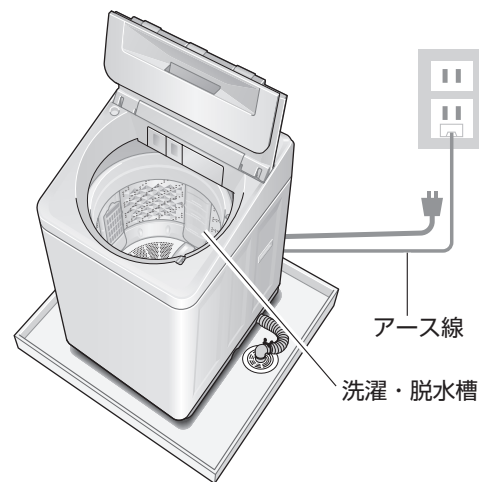

次のことをしない

- 乳児を洗濯機に乗せない。(けがのおそれ)
- 分解・修理・改造をしない。(発火・けがのおそれ)
(電源プラグ・コードを含む)

アースを取り付ける
(漏電時に感電のおそれ)

- 工事は販売店に依頼する。
(工事費は、本体価格に含まれていません)

異常・故障時は、すぐに使用を中止する
(発煙・発火・感電のおそれ)

- すぐに販売店に点検・修理を依頼する。



異常例: 動かない・異常な音・焦げたニオイなど

注意

本体の下に手足などを入れない
(手足を切るおそれ)

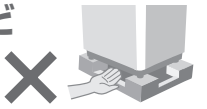

本体の底に付属の保護カバーを取り付ける
(回転部などで手足を切るおそれ)

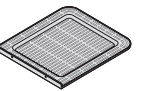

- 取り付けは販売店にご相談ください。
(施工説明書ご参照)

防水性のシートや衣類、裏がウレタンやゴム製のマット類は、「洗い」「すすぎ」「脱水」をしない
(激しい振動や転倒によるけが、本体や周囲の破損、衣類の損傷のおそれ)



- レインコート
- スキーウェア
- おむつカバー
- サウナスーツ
- ウエットスーツ
- 寝袋
- 自動車のカバーなど

給湯器とつながない 50℃以上のお湯を入れない
(変形による水漏れのおそれ)



水漏れを確認する
(接続不良による水漏れのおそれ)

- 運転終了後は、必ず閉じる。



使用上のお願い

本製品は、衣類などの洗濯・乾燥を目的としています。取扱説明書に記載した用途以外には使用しないでください。本製品は、海外で使用するように設計されていません。日本国内の家庭用としてご使用ください。



まず据え付け状態の点検を！

- 水漏れや排水異常などの問題があるときは、お買い上げの販売店または施工業者にお問い合わせください。

漏電による火災・感電を防ぐために

■ 水をかけない・水場や湿気の多い場所に置かない

- お手入れのとき
- ベランダ(風雨にさらされる)

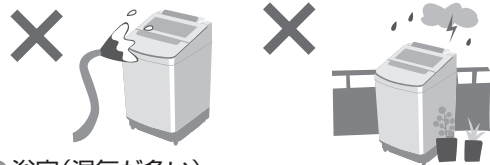

- 浴室(湿気が多い)

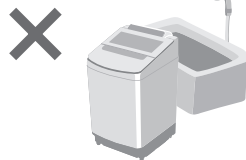

■ 次のことはしない

- 束ねない。

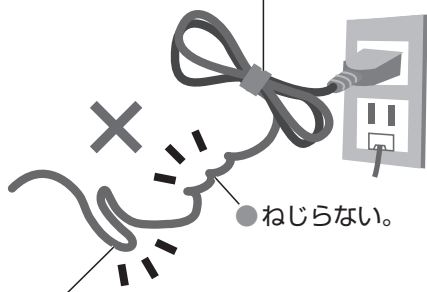

- ねじらない。

- 無理に曲げない。

- ぬれた手で抜き差ししない。



- 電源コードを持って抜かない。



■ 長期間使わないときは

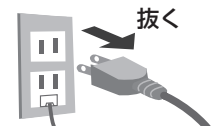

樹脂の損傷・印字のはがれ・金属の腐食を防ぐために

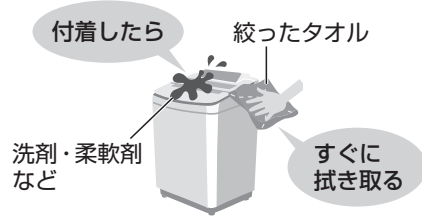

(樹脂部などを傷めるおそれ)

その他

- 本体に乗らない、運転中は物を載せない。(変形・振動による落下の原因)
- ラジオやテレビなどを近づけない。(雑音、映像の乱れの原因)

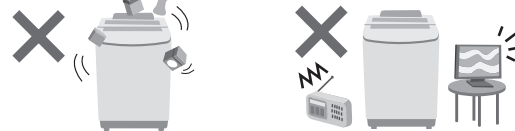

- キャスター付きの台の上など不安定な場所に置かない。(振動で倒れるおそれ)



井戸水をお使いのお客様へ

水質により、
 ・異物の混入や黒カビが発生し、水漏れや故障の原因になります。
 ・自動投入経路が詰まりやすいため、クエン酸でお手入れしてください。
 (自動投入ガイドご参照)

各部の名前 / 付属品

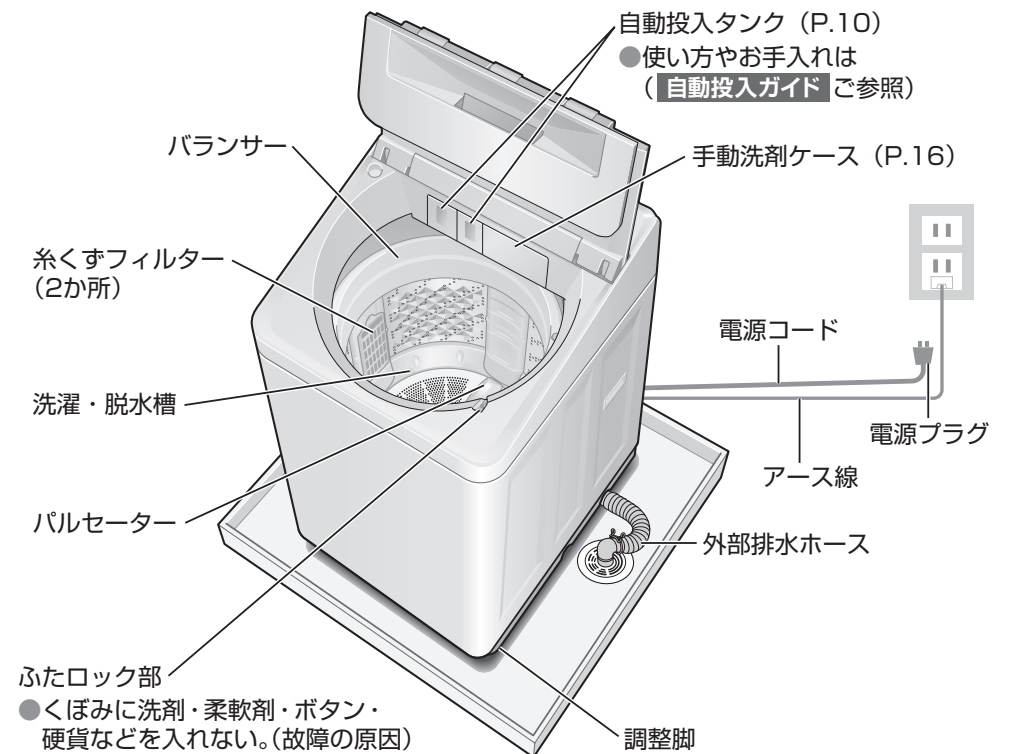

ふたを閉めたとき

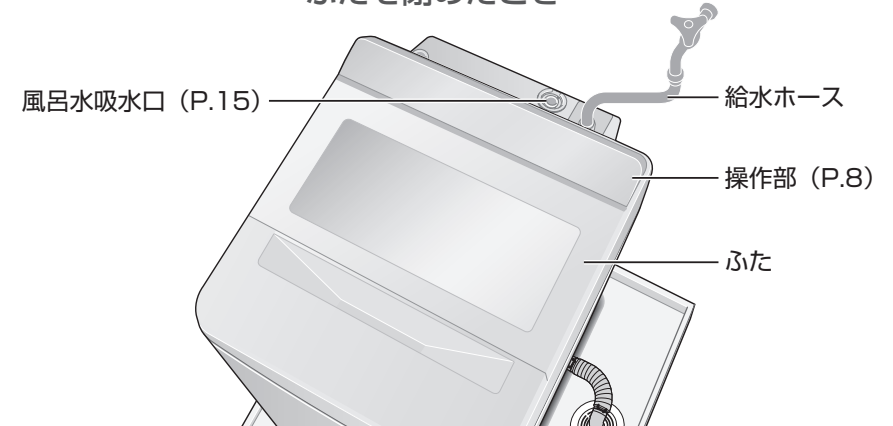

付属品



「次亜除菌」コース専用錠剤 (1錠：P.22)

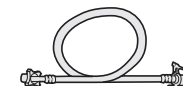

給水ホース (1本：0.8 m)



外部排水ホース (1本：1.1 m)

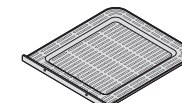

保護カバー (1個)



保護カバー取り付けネジ (1本)

● 本体底面に取り付けます。(施工説明書ご参照)

確認と準備

操作部

表示部はすべて点灯したイメージで実際とは異なります。

スタート後、下記の内容が表示されます。



洗剤量表示
(例) 0.9杯



水量表示
(例) 55 L



残時間表示
(例) 30分

■残時間が99分を超える場合
(例) 5時間42分



を交互に2回表示 切り上げて表示
●残時間を確認したいときは「予約」を押す。



チャイルド
ロック中
(右記参照)



OPEN表示 (P.25)
「槽洗浄」コースで、ふたを開けて漂白剤や次亜塩素酸、洗濯槽クリーナーを入れるお知らせ

自動槽洗浄 (P.11)

点灯：入 (お買い上げ時：切)
点滅：運転中

槽洗浄サイン

●洗濯・脱水槽のお手入れ時期に点滅します。(P.11)

点灯：ふたロック中
(チャイルドロック中も点灯)



洗剤／柔軟剤の自動投入を設定する

(自動投入ガイド) 参照

お好みで水位(水量)を変更する (P.19)

洗濯量に合った水位が自動設定されます。コースによっては選べない水位があります。

- 手動で選ぶ水量は (P.36)
- 「水位」を押すと、水量を表示部で確認できます。

■水位表示に対する水量

	NA-F10AKE6	NA-F9AKE6	NA-F8AKE6
高	63 L	58 L	55 L
中	55 L	51 L	48 L
	51 L	48 L	45 L
低	48 L	—	—
	—	40 L	—
	—	35 L	—
少量	—	29 L	—
		22 L	

洗濯・脱水槽をお手入れする (P.24)

- 3秒以上押し、「自動槽洗浄」の設定ができます。(P.11)
- 「槽風乾燥」は化繊の衣類を風で乾燥することもできます。(P.23)

運転を終了したい時間 (何時間後) を予約する (P.19)

- 1時間単位で24時間後まで設定できます。予約できるコースや時間は (P.37)
- 予約時は液体石けん・粉石けんは使用できません。(P.16)

洗い・すすぎ・脱水の内容を変更する

- スタート後に変更するときは、「洗い」中に「一時停止」を押すと変更できます。
- 「洗い」「すすぎ」「脱水」を単独で使用するときや、組み合わせて洗濯するとき (P.19)
- 「脱水」を押すと、脱水時間を表示部で確認できます。
- 「ソフト脱水」(P.10)
- 「脱水」を3秒以上押し、「槽洗浄サイン」の設定ができます。(P.11)

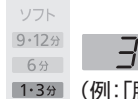

(例:「脱水」3分)

コースを選ぶ (P.12)

- 長押しすると、早送りされます。

スタート／一時停止する

- 運転中にふたを開けるときのにも押します。(右記参照)

電源を入／切する

- 電源を入れたあと、10分以内にスタートしないと、自動で電源が切れます。
- 電源を切ったあと、下記の表示が出ている間は、すぐに電源が入りません。



ふたロック

運転中にふたを開ける

けがなどを避けるため、運転中はふたがロックされています。

スタート 一時停止 押す

(数秒 (最大40秒) 後、「カチッ」とロックが解除されます)

- 再スタートは、ふたを閉め、再度押す。

お願い

- ロックを解除せずに、無理に開けないください。(ふた破損の原因)
- 運転中にふたがロックされないときは、直ちに運転を中止し、修理を依頼してください。

お知らせ

- チャイルドロック中は、運転をしなくてもふたは開きません。

チャイルドロックを設定／解除する (子供の事故防止のため)

運転が終了しても、電源を切ってもふたが開かないようにします。

- 1 「入」 ふたを閉め 電源を入れる
- 2 「風呂水」 5秒以上押し (「ピピッ」と鳴り、設定完了) 「CL」 (約5秒間) が表示され「L」が点灯します。

- 設定中は、電源を入れるたびに「CL」を約5秒間表示します。
- 運転中に一時停止すると「CL」を表示します。

■解除するときは

- 同じ操作をする。(「ピピピピッ」と鳴り、解除完了) 「L」消灯する

確認と準備

おすすめ機能

洗剤・柔軟剤の自動投入

事前に洗剤・柔軟剤を入れ、必要な設定をすると、毎回お洗濯時に自動で投入されるので、量って入れる手間を省けます。



自動投入の使い方は、**自動投入ガイド**をご覧ください。

お知らせ

- 自動投入が使えるコース (P.12)

手動投入 (P.16)

- 自動投入しないとき
- 漂白剤や粉末洗剤を使うとき

自動槽洗浄

すすぎ中の高速回転による水の勢いを利用し、洗濯・脱水槽などに付いた洗剤カスを洗い流して、黒カビを抑制します。(お買い上げ時：切)

「自動槽洗浄」を運転

洗い > 最終すすぎ > 脱水

設定／解除方法

お手入れ 3秒以上押す

自動槽洗浄：設定 (「ピピッ」と鳴り、点灯)

自動槽洗浄：解除 (「ピピピピッ」と鳴り、消灯)

自動槽洗浄：運転中 (点滅)

- 設定内容は、電源を切っても記憶されます。
- 「自動槽洗浄」が働くコース (P.12)
- 「自動槽洗浄」のみの運転はできません。
- 使いこなしのヒント (P.29)
- 効果 (P.38)

槽洗浄サイン

運転回数をカウントし、40回運転すると ☼ が点滅して、洗濯・脱水槽のお手入れ時期をお知らせします。(お買い上げ時：切)
 ☼ が点滅したら、「槽洗浄」コースでお手入れしてください。(P.25)

設定／解除方法

脱水 3秒以上押す

- 設定時：「ピピッ」と鳴り、 ☼ が表示、 ☼ が約5秒間点灯
- 解除時：「ピピピピッ」と鳴り、 ☼ が約5秒間点灯

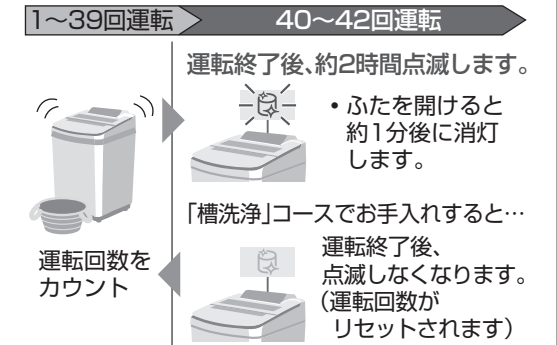

- 43回運転すると、「槽洗浄」コースでお手入れしなくても点滅しなくなります。(運転回数がリセットされ、再度カウントします)

- ☼ が点滅するまでの運転回数を変更する

- ① お手入れ 「槽洗浄」を選ぶ。
 - ② 水位 3秒以上押す。
(「ピピッ」と鳴り、 1回 、 -2)
すすぎ 表示(お買い上げ時)
点灯 点灯
 - ③ 予約 を押し、水位 運転回数を選ぶ。
 -3 50回 -2 40回 -1 30回
(お買い上げ時)
 - ④ スタート 押し。
(「ピー」と6回鳴り ☼ 表示)
(電源が切れて、設定完了)
- 設定完了後、約10秒は電源が入りません。

ダウンジャケット コース ▶ P.21

ダウンジャケットを、中わたの片寄りを抑えながら、表面の汚れを落として洗います。



エコナビ

洗濯時の水温が高いとき(約13℃以上)は、洗濯時間を短縮して運転を行います。(お買い上げ時：入)(「おまかせ」コースのとき)

- エコナビ運転をしない設定にする (P.28)
- 効果 (P.38)

次亜除菌 コース ▶ P.22

洗剤と専用の次亜錠剤を使って、衣類やタオルの汚れを落とし、ニオイの原因菌を除菌します。(錠剤は手動洗剤ケースの中で溶け、すすぎ1回目に流れ出ます)

洗い > すすぎ1回 > すすぎ2回 > 脱水

ニオイの原因菌を除菌

(衣類の除菌と同時に洗濯・脱水槽の除菌もできます)

- 効果 (P.38)

ソフト脱水

脱水回転数を通常の脱水より抑えて、やさしく脱水します。脱水シワや形くずれを抑えることができます。



いずれかの表示がある、ウォッシュアップスーツや薄手のブラウスなども…

- 設定方法 (P.19)
- からみほぐし (P.11) は行いません。

からみほぐし

脱水終了後、衣類の絡みを低減します。(お買い上げ時：入)

からみほぐし

洗い > すすぎ > 脱水

コース	「おまかせ」 「わたし流」 「部屋干し」 「ナイト」	「パワフル 滝洗い」	「次亜除菌」
衣類の量			
NA-F10AKE6	約1~5.5 kg	約1~6 kg	
NA-F9AKE6	約1~5 kg	約1~5.4 kg	約1~3 kg
NA-F8AKE6	約1~4.5 kg	約1~4.8 kg	
運転時間	衣類の量に応じて 約2分または約4分		約2分

- ソフト脱水を設定したとき、上記以外のコースで運転したときは、からみほぐしを行いません。
- からみほぐしをしない設定にする (P.28)

コースを選ぶ

傷み・穴あき、故障を防ぐために衣類や汚れに合わせて正しいコース選びを！

● 衣類の取扱い絵表示を確認してください。

	コース	容量			自動投入		設定				
		NA-F10AKE6	NA-F9AKE6	NA-F8AKE6	洗剤	柔軟剤	風呂水	予約	ソフト脱水	自動槽洗浄	
普段の衣類	日常のお洗濯	おまかせ (P.18)	10 kg	9 kg	8 kg	●	●	●	●	●	●
	自分でコースを作る										
	日常のお洗濯をスピーディーに	時短 (P.18)	5 kg	4.5 kg	4 kg	●	●	●	●	—	●
	部屋干ししたいときにしっかり脱水して乾きやすくする	部屋干し (P.18)	10 kg	9 kg	8 kg	●	●	●	●	—	●
	音を抑えて運転する	ナイト (P.18)									
	しつこい汚れの衣類があるときに約1時間でしっかり洗う	パワフル滝洗い (P.18)	6 kg	5.4 kg	4.8 kg	●	●	●	●	●	●
	衣類を除菌する	次亜除菌 (P.22)	3 kg	3 kg	3 kg	●	●	—	●	—	●
おしゃれ着	布傷みを抑えて洗う	おしゃれ着 (P.21)	3 kg	3 kg	3 kg	●	●	●	●	●	●
デリケートな衣類	やさしく洗う	おうちクリーニング (P.20)	3.2 kg	2.8 kg	2.4 kg	—	●	—	—	●	—
ダウンジャケット	中わたの片寄りを抑えて洗う	ダウンジャケット※ (P.21)	0.8 kg	0.8 kg	0.8 kg	—	—	—	—	●	—
毛布やふとんなど	毛布やふとんなどを洗う	毛布 (P.21)	4.2 kg	4.2 kg	4.2 kg	●	●	●	●	—	—
化繊の衣類	空気の流れて乾燥	槽・風乾燥 (P.23)	2 kg	2 kg	2 kg	—	—	—	—	—	—
洗濯・脱水槽のお手入れ	黒カビを予防/除去	槽・風乾燥 (1時間) (P.24)									
	洗濯・脱水槽をサッとすすぐ(約8分)	槽洗浄 (P.25)									
		サッと槽すすぎ (P.24)									

※ おしゃれ着洗剤量が約1.2倍の高濃度洗濯液で洗います。(洗剤の量→P.17)

衣類の量の目安 (1枚当たりの重さの目安)

● 素材などによって重さは異なります。

500 g	● シーツ(綿100%) ● パジャマ上下(綿100%)	200 g	● ワイシャツ(混紡) ● ブラウス(混紡)
400 g	● スカート(化繊)	130 g	● 長袖肌着(綿100%)
300 g	● バスタオル(綿100%) ● セーター(混紡)	50 g	● 靴下(混紡) ● プリーツ(綿100%)

衣類の確認と前処理

洗濯できないもの X



綿、レーヨン、
キュプラ製品
(混紡品)
(変色、形くずれの原因)



皮革、毛皮製品
(形くずれの原因)



防水性のシートや
衣類
(傷み、故障の原因)



わた、スポンジ、ビーズ
などを使用した座ぶとん
やクッション、枕類
(傷み、故障の原因)



裏がウレタン、ゴム製、
大型や厚手のマット類
(傷み、故障の原因)

他にも…

- 衣類以外 (紙おむつなど)
- 強ねん糸使いの生地 (ちりめんなど)
- 和服、和装小物
- 形くずれするもの (ジャケットやネクタイ、ワンピースなど)

- シワ、エンボス加工をしたもの
- 毛だおれするもの (ベルベットなど)
- ☒ (家庭での洗濯禁止) の表示があるもの

● カーテンの洗濯は、取扱い絵表示に従ってください。

汚れがひどいものは、前処理を



えり、そで汚れ
→ えり、そで用洗剤を塗る。



泥汚れ
→ 部分汚れ用洗剤か浴用石けんを塗り、もみ洗する。



シミ汚れ
→ シミ汚れ用洗剤か酸素系液体漂白剤を塗る。(血液、紅茶、ジュースなどのシミは、水で前洗する)

衣類の傷み、排水不良や故障を防ぐために



フリース素材は、
一度に3~4枚
程度にする。

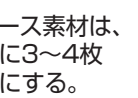

ペットの毛や
髪の毛、砂など
はブラシで取る。

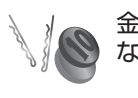

金属片、硬貨
などは取り除く。

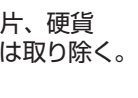

ボタンは留め、
ファスナーは
閉める。



ひもなどは
結ぶ。

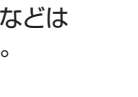

毛羽立ちやすい
ものは裏返す。

デリケートな下着・小物類などは、洗濯ネットに

衣類を傷めたり、小物類がすき間から機器内部に入り込み、排水異常の原因になります。

- ストッキングやブラジャー (ワイヤー入りは、市販の「ブラジャー専用ネット」に入れてください)
- レース付きの衣類やランジェリー (ファスナーの金具はカバーに収めておく)
- 小物類 (靴下やハンカチなど)

かさばるものや水に浮きやすいものは、最初に入れて上から押さえる

衣類の飛び出しを防止します。

水に浮きやすい衣類の例

- 靴下やハンカチなどの小物類
- はっ水加工品
- 細かい目のネットに入れたもの
- フリースなど化繊100%あるいは混紡のもの
- ジャンパーなど表地や裏地が化繊100%のもの

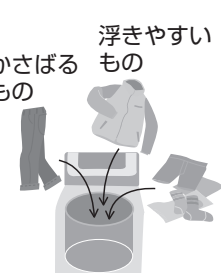

色落ちしやすいものは、分け洗いを

新しい色柄物などの色落ちした染料が白物に移ると、黒ずみの原因になります。

- 「次亜除菌」コースを使用するときは、色落ちしやすい衣類の取扱い絵表示を確認する。(P.22) (繰り返し洗うと衣類の種類によっては、多少色落ちする場合があります)

色落ちの確認のしかた

使用する液体洗剤の原液を浸した白い布で、目立たない所をこする。→色が付いたら分け洗いをしてください。



給水後…

一時停止し、上から軽く手で押さえる。(水を十分に含ませる)

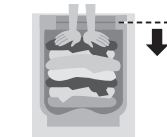

● バランサーの線より下になるように押さえる。

毛布などを洗う前に

毛布/ふとん/カーペットカバー

洗えるもの



いずれかの表示がある、毛布(マイヤー、織)やふとん、カーペットカバー

- 取扱い絵表示のないもの、防水性のものは洗わないでください。
- 洗える電気毛布については、その説明書に従ってください。

<h3>毛布</h3>		<p>■化繊100%または綿100%</p> <ul style="list-style-type: none"> ●容量：4.2 kg <p>一度に洗える枚数</p> <ul style="list-style-type: none"> ・化繊100%：1枚まで ・綿毛布：3枚まで
<h3>ふとん</h3>	<p>洗濯キャップ (別売：P.39) が必要</p>	<p>■詰め物が羽毛(ダウン/フェザー)または羽毛と化繊の混合</p> <ul style="list-style-type: none"> ●容量：1.3 kg (2枚のときは、各0.6 kg以下) ・洗濯後、ニオイの残る羽毛ふとは洗えません。 →目立たない所に水を付けて絞り、確認する。 <p>■詰め物が化繊100%</p> <ul style="list-style-type: none"> ●容量：1.5 kg (2枚のときは、各0.7 kg以下)
<h3>カーペットカバー (パナソニック製)</h3>	<p>洗濯キャップ (別売：P.39) が必要</p>	<ul style="list-style-type: none"> ●洗えるカーペットカバーについては、その説明書に従ってください。 ●サイズ1~2畳以下(種類によっては洗えないものがあります) ●裏面がゴム製の場合は、洗えません。 ●洗濯ネットは不要です。(説明書に指示がある場合も不要)

毛布・カーペットカバーの入れ方

1 折りたたむ

①2つ折りに。
(カーペットカバーは、裏面を内側に)

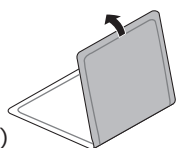

②3つ折りに。
(毛布は、幅約40 cmになるように)

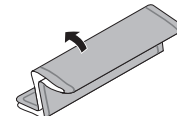

③縦2つ折りに。



④M字に。

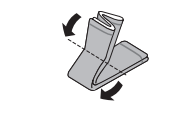

完成イメージ

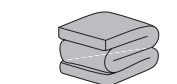

2 洗濯・脱水槽に入れ、軽く押さえる

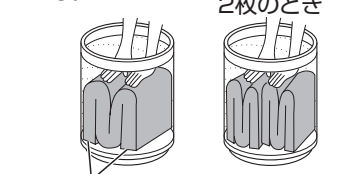

両端を下に(脱水時の飛び出し防止)

入れにくいとき

- ①両端をふた側にして置く。
- ②下側の折り山を入れる。
- ③もう一方の折り山を入れる。
(両端を下に)

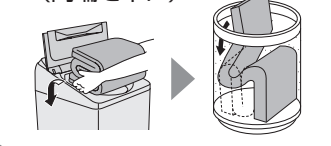

ふとんの入れ方

ふとんの角から少しずつ入れ込む
(中の空気を追い出すように入れる)



ふとんやカーペットカバー、電気毛布を洗うときは洗濯キャップが必要です! (別売：P.39)

●洗濯キャップなしで洗うと、ふとんなどが損傷し、本体が故障するおそれがあります。(この場合の故障は、保証の対象外です)

洗濯キャップの取り付け方

1 斜めに差し込む
●ふとんなどを挟まないようにする。

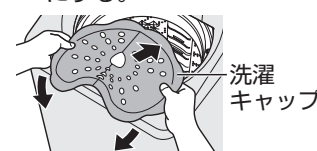

2 手前側をバランスの下に押し込み、ふち全体をはめ込む

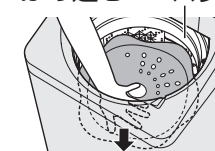

3 洗濯キャップを押して空気を抜く

●洗濯キャップからはみ出さない。(破れる原因)



取り外し方

①奥側を押し下げる。



②引き抜く。



風呂水を使う

別売の「風呂水吸水ホースセット」が必要 (P.39)



- 古いものは、部品劣化のため使用しないでください。
- 他社製や市販のホースは使えません。

取り付け方

1 ホースホルダーを「カチッ」と音がするまで差し込む。

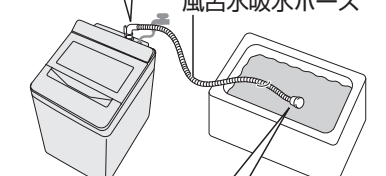
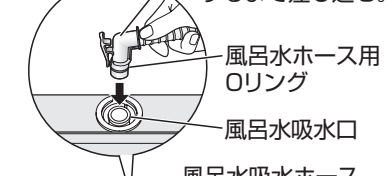

2 回しながら風呂水フィルター

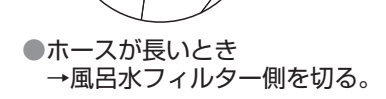

●ホースが長いとき →風呂水フィルター側を切る。

取り外し方

1 風呂水フィルターを浴槽から出し、排水できる所に置く

2 ホースホルダーを外し、ホースの水を抜く
フックを押しながら

3 ホースハンガーを本体に取り付け、ホースを掛ける
(運転するときは、振動による音防止のためホースを外す)

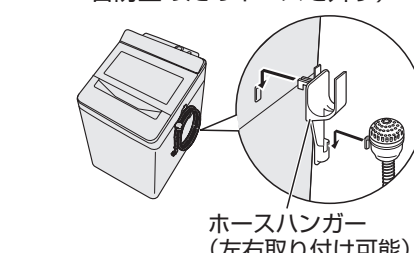

●手順通り外さないと、ホース内の水が流れて、手動洗剤ケースに水が残ることがあります。

お知らせ

●ホースホルダーの抜き差しが固いときや、風呂水ホース用Oリングが破損したときは、Oリングを交換してください。(別売：P.39)

こんなことはしないで!

- 巻いたまま使用しない。(吸水できない)
- ドアなどで挟まない。(ホースが破れる)
- 本体より水位が高い状態にしない。(あふれる)

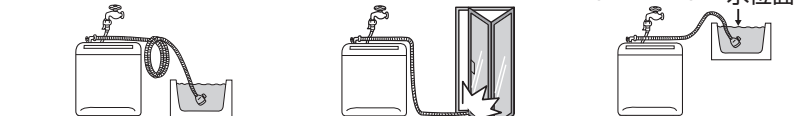

- ①+②を1.4 m以上にしない。(吸水できない)
- ホースが垂れないようにする。(風呂水フィルターが浮いて吸水できない)



自動投入については、**自動投入ガイド**をご覧ください。

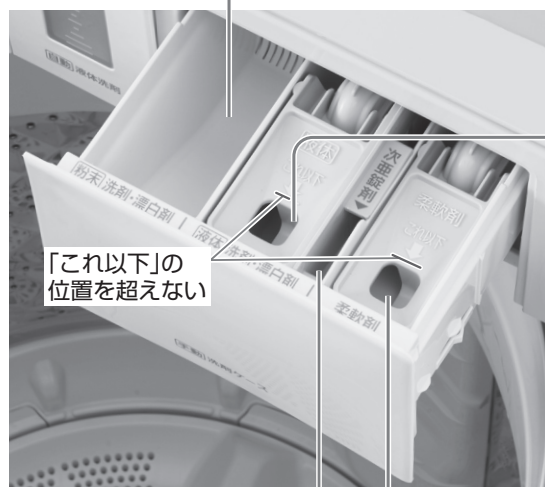

「これ以下」の位置を超えない

粉末 洗剤・漂白剤

- 予約時に、手動洗剤ケースがぬれていたら拭く。(洗剤・漂白剤が残る原因)

液体 洗剤・漂白剤

- 液体洗剤と液体漂白剤を同時に投入する場合でも、「これ以下」の位置(約160 ml)を超えない。(流れ出てしまい、予約時は色落ちする原因)
- 塩素系漂白剤は手動洗剤ケースに入れない。
 - ・10倍の水で薄め、洗濯・脱水槽に直接入れる。(衣類をよけて入れる)
 - ・予約時は使用しない。(金属の腐食・故障の原因)
 - ・色柄物には使用しない。(色落ちの原因)

柔軟剤

- 最終のすすぎ時に、自動で投入される。
- 「これ以下」の位置(約80 ml)を超えたり、ケースを勢いよく閉めたりしない。(柔軟剤がすぐに流れ出て、効果がなくなります)
 - 分離・固化したものは使用しない。(手動洗剤ケースに柔軟剤や水が残る原因)
 - 固まりやすいため、入れたまま長時間放置しない。
 - 薄めると固まるものもあるため、容器の記載に従う。
 - 濃縮タイプのみ
別の容器でよく混ぜてから入れる。(柔軟剤が残る原因)

手動洗剤ケースに入れないでください

(使用方法は、容器の記載に従う)

- ✕ ● ジェルボール型洗剤
 - スティック状洗剤
 - ビーズ状仕上げ剤 など
- (水に溶けにくく詰まりやすいため、水漏れの原因)

お願い

- 重曹は使用しないでください。(故障の原因)
- 洗剤を投入したあとは、手動洗剤ケースをきちんと閉めてください。
- 消臭剤の投入場所は、銘柄により異なる場合があります。ご使用の際は容器の記載に従ってください。

お知らせ

- 液体の洗剤や漂白剤および柔軟剤の投入口は、サイフォン構造のため水が残ります。さらに、結露や柔軟剤のこびりつきによっては残る水が増えます。気になる場合はケースを外し、水を捨てる・拭き取るなど、お手入れしてください。(P.27)

次亜塩素酸剤ケース (P.22)

液体石けん・粉石けん

液体石けん

固まりやすいため、薄めてから洗濯・脱水槽に直接入れる。(コップ3杯程度)

粉石けん

よく溶かしてから、洗濯・脱水槽に直接入れる。

- ぬるま湯(約30℃)に、かき回しながら少しずつ入れる。
- (固まったり、粉が残らないように)



約5 L

- 使用量は、容器の記載に従う。
- 予約時は使用しない。(固まる原因)
- 入れ過ぎたり、低温の水に直接入れない。(完全に溶けない石けん分や石けんカスがホースや槽の内側に付着し、浮き上がって衣類を汚す原因)
→洗濯槽クリーナーで、洗濯・脱水槽を洗う。(P.25)
- すすぎは十分に作る。(衣類に残りやすいため、黄ばみや石けんのニオイの原因)

洗剤などを入れるタイミング

1 手動投入する設定になっているか確認する → 2 衣類を入れて → 3 下の表を参考に、洗剤などを入れる

スタート一時停止

消灯

0.9 → 5.5

洗濯量に合わせて洗剤量・水量が表示される。 →

「おうちクリーニング」「毛布」コースでは洗剤量は表示されません。(コース選択時に水量が表示) 水量表示に合った使用量を確認してください。

使用量の目安

(2025年12月現在)

洗剤	粉末洗剤		液体洗剤				洗剤おしやれ着	柔軟剤			漂白剤		
	・アタック	・トップ	・トップ	・アリエール	・アタック	・エマール		・アックロン	・ふんわりソフラン	・ソフラン		・ハミング	・イロカ
洗剤量表示または水量表示に合わせて入れる。													
柔軟剤/漂白剤 水量表示に合わせて入れる。													
石けん 容器の記載に従う。													

洗濯量(約・以下)	●「おしやれ着」コース時			水量表示	洗剤量表示	洗濯水量 30 L に対する使用量(約)												
	NA-F10AKE6	NA-F9AKE6	NA-F8AKE6			22 g	30 g	10 ml	25 ml	27 ml	30 ml	40 ml	7 ml	10 ml	16 ml	20 ml		
10 kg	-	-	-	63 L	1.0 杯	51 g	69 g	23 ml	58 ml	62 ml	69 ml	92 ml	15 ml	21 ml	34 ml	42 ml		
-	9 kg	-	-	58 L	0.9 杯	47 g	64 g	21 ml	53 ml	57 ml	64 ml	85 ml	14 ml	19 ml	31 ml	39 ml		
10 kg	●3 kg	-	8 kg	55 L	0.9 杯	44 g	61 g	20 ml	50 ml	54 ml	61 ml	81 ml	13 ml	18 ml	29 ml	37 ml		
7 kg	9 kg	●3 kg	-	51 L	0.8 杯	41 g	56 g	19 ml	47 ml	50 ml	56 ml	75 ml	12 ml	17 ml	27 ml	34 ml		
5 kg	●2 kg	6 kg	●2 kg	8 kg	●3 kg	48 L	●1	39 g	53 g	18 ml	44 ml	48 ml	53 ml	70 ml	11 ml	16 ml	26 ml	32 ml
-	-	-	5 kg	●1.8 kg	45 L	0.7 杯	36 g	50 g	17 ml	41 ml	45 ml	50 ml	66 ml	11 ml	15 ml	24 ml	30 ml	
-	3 kg	●1 kg	-	40 L	0.6 杯	32 g	44 g	15 ml	37 ml	40 ml	44 ml	59 ml	9 ml	13 ml	21 ml	27 ml		
-	1 kg	-	-	29 L	0.4 杯	23 g	32 g	11 ml	27 ml	29 ml	32 ml	43 ml	7 ml	10 ml	15 ml	19 ml		
-	0.3 kg	-	-	22 L	0.3 杯	18 g	24 g	8 ml	20 ml	22 ml	24 ml	32 ml	5 ml	7 ml	12 ml	15 ml		

「ダウンジャケット」コースのとき

0.8 kg	40 L	※2	1.5 杯	-	-	-	-	-	-	70 ml	-	-	-
--------	------	----	-------	---	---	---	---	---	---	-------	---	---	---

※1 NA-F10AKE6・NA-F9AKE6は0.7杯、NA-F8AKE6は0.8杯になります。

※2 水30 Lに対する表示が40 mlのおしやれ着洗剤のキャップ(1杯約48 mlのもの)を基準にしています。

■ 洗剤量表示
以下のような同梱スプーンが基準です。

- 粉末洗剤(水30 Lに対して22 g使用)のスプーン
- すりきり1杯約52 g

■ 1杯の量

すりきり

付属のスプーン・キャップ

- お願い
- 上記以外の洗剤の使用量は、容器の記載に従ってください。

よく使う基本のコース

おまかせ／わたし流／時短／部屋干し／ナイト／パワフル滝洗いコース

準備

- ①水栓を開ける。
- ②衣類を入れる。

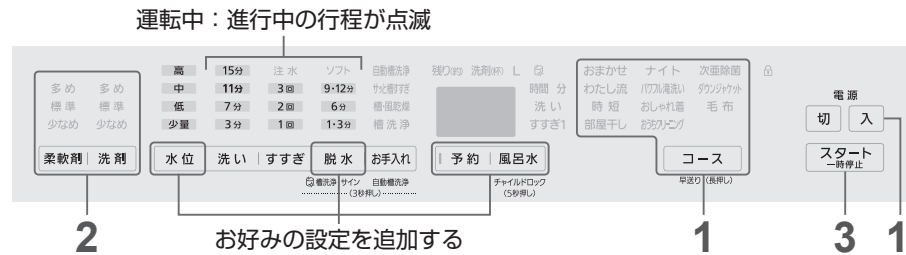

1

入 電源を入れ、
コース

コースを選ぶ

おまかせ ナイト 次亜除菌
わたし流 パワフル洗い タンジヤット
時短 おしゃれ着 毛布
部屋干し おおカワソウ

(例)「おまかせ」コース

●「わたし流」コースは…
お好みの設定が記憶できます。
洗い すすぎ 脱水 風呂水
(「予約」「水位」は記憶できません)

●「時短」コースは…
普段の衣類をより早く洗えます。
(容量→P.12)
●汚れや衣類に合わせたコース(P.20)

2

多め 多め
標準 標準
少なめ 少なめ
柔軟剤 洗剤

自動投入表示を確認する

●お買い上げ時は自動投入しない設定です。
(設定のしかた→自動投入ガイドご参照)

自動投入表示を確認したあと、
お好みの設定が追加できます。

3

スタート
一時停止

スタートする

手動投入時は
表示に合わせて
洗剤などを
入れる(P.17)

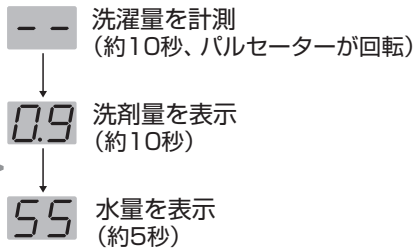

4



ふたを閉める

●洗濯が始まる。

ブザーが鳴ったら終了
(衣類を取り出す)

お好みの設定を追加する

水位 「水位」を変更する

●「洗い」終了までの間、変更できます。

脱水 「ソフト脱水」を使う(P.10)

ソフト脱水の内容を選ぶ

ソフト
9・12分 / または 3
6分 (ソフト1分) (ソフト3分)
1・3分

●「ソフト脱水」を選ばないコース(P.12)
●衣類を減らすと、効果が出やすくなります。

風呂水 「風呂水」を使う(P.15)

風呂水の内容を選ぶ

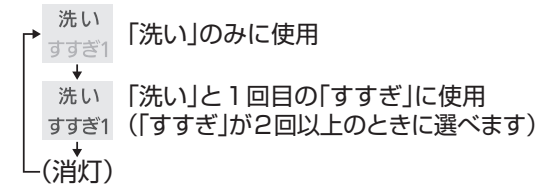

●「風呂水」を選ばないコース(P.12)
●スタート後は、変更できません。
●風呂水がなくなったり吸水できないときは、
約6分後に水道水に切り換わります。
●風呂水を使用するときも、水栓は必ず開けて
ください。(バスポンプ内に水道水をため
て呼び水にするため)

予約 何時間後に終了させるかを選ぶ(P.37)

●スタートして約2分後に「予約」以外の
表示は消灯します。
●予約中に押すと、内容を確認できます。
●予約を取り消すには電源「切」にしてく
ださい。

個別洗濯(洗い/すすぎ/脱水)

洗い時間やすすぎ回数、脱水時間をお好みに変えたり、「脱水」のみなどをするとき(記憶はしません)

1

入 電源を入れ、
洗い すすぎ 脱水 個別に設定する

2

自動投入表示を確認する

3

スタート
一時停止

スタートする
●手動投入時は
必要に応じて洗剤などを
入れる。(P.17)

4

ふたを閉める
ブザーが鳴ったら終了(衣類を取り出す)

お知らせ

●「すすぎ」「脱水」では、洗濯・脱水槽に水がある
ときは排水から、ないときは脱水から始まります。
●コースを選んだあと、個別に切り換えることもできます。

こんな使い方ができます

洗い	洗濯・脱水槽に水をためる、 洗濯液を再利用する(洗濯液が残る)
洗い 脱水	分け洗いする
すすぎ	洗ったものをすすぐ (すすぎ液が残る)
脱水	洗ったものを脱水する、 洗濯・脱水槽内の水を抜く
すすぎ 脱水	洗ったものをすすぎ・脱水する
洗い すすぎ	すすぎ液を再利用する (すすぎ液が残る)

汚れや衣類に合わせたコース

準備 ①水栓を開ける。
②衣類を入れる。

- 1 電源を入れ、
コースを選ぶ
- 2 自動投入表示を確認する
- 3 スタート
一時停止
スタートする
●手動投入時は
洗剤などを入れる。
(P.17)
- 4 ふたを閉める
↓
ブザーが鳴ったら終了
(衣類を取り出す)

**「おうちクリーニング」
「おしゃれ着」
コースの脱水**

低速で
やさしく
脱水します

●脱水が足りない場合は、追加運転を
●「おまかせ」コースで「脱水」のみ
(ソフト3分)の運転を追加してください。

●ソフト脱水で運転するとき
●「ソフト1分」を選ぶと、干すときに水が
したたることがあります。気になる場合は、
「ソフト3分」にしてください。

おうちクリーニングコース

いずれかの表示があるデリケートな衣類などに
上記の表示があると も洗えます。

- 上記の表示があっても洗えないもの (P.13)
- 取扱い絵表示のないものや素材が不明なもの、色落ちするものは洗わないでください。

おしゃれ着洗剤以外は使用しない。
(洗剤の溶け残りや衣類が傷む原因)

- 漂白剤は使用できません。
- 洗剤は自動投入できません。

■1回で洗える衣類の量の目安

NA-F10AKE6		NA-F9AKE6		NA-F8AKE6	
水量	衣類の量	水量	衣類の量	水量	衣類の量
55 L	3.2 kg	51 L	2.8 kg	48 L	2.4 kg
48 L	1.8 kg	48 L	1.6 kg	45 L	1.4 kg
35 L	0.4 kg	35 L	0.4 kg	35 L	0.4 kg

●1枚当たりの重さの目安 (P.12)

■衣類の入れ方

- 平らになるように、重ねて入れる。
- スタート後、セーターなどが浮き上がるときは、給水後一時停止し、上から押さえる。

お知らせ

- 「風呂水」「予約」は使用できません。
- 脱水シワや形くずれを抑えたいときは、「ソフト脱水」をおすすめします。

お願い

- 水道水 (30℃以下) を使用してください。
- 運転終了後は、すぐに衣類を取り出してください。
(シワや色移りを防ぐため)
・衣類が縮んだときは (P.29)

■干し方のポイント

- シワが気になるシャツやスラックスなどは、ハンガー干しする。
 タオルを巻いて、肩幅に合わせる。
- 編み目の粗いニットなどは、平干しする。
 平干し用のネットや、木製以外の風呂ふたなど

おしゃれ着コース

いずれかの表示があるおしゃれ着に

- の表示のあるものは洗えません。
→「おうちクリーニング」コースで洗えます。

液体洗剤を使用する。
(粉末洗剤は溶け残る原因)

- 「おまかせ」コースよりもやさしい力で洗うので、布傷みを抑えたい衣類におすすめです。
(汚れの軽い普段の衣類も一緒に洗えます)

毛布コース

毛布やふとんなどを洗うときに

- 洗えるもの、入れ方 (P.14)

液体洗剤を使用する。
(粉末洗剤は溶け残る原因)

- 羽毛ふとんやカーペットカバーは、おしゃれ着洗剤を使用する。

お願い

- 給水後一時停止し、上から押さえてください。
(毛布は水をはじきやすいため)

ダウンジャケットコース

いずれかの表示があるダウンジャケットに
中わたに化繊を含むものも洗えます。

- 次の加工のものは洗えません。
・防水加工 (傷み・故障の原因)
※はっ水加工は洗えます。
・シームレス加工 (縫い目のない圧着加工)
(脱水時に水が絞りきれないおそれ)

●容量: 0.8 kg (1枚)
(容量や枚数を超えると汚れ落ちが悪くなったり、中わたの片寄りが増える原因)

おしゃれ着洗剤以外は使用しない。

- 使用できないもの
× 柔軟剤 (はっ水効果の低下)
× 酸素系漂白剤、塩素系漂白剤 (ダウンを傷める原因)

- このコースは自動投入できません。

■衣類の入れ方

- 汚れが気になる部分は、おしゃれ着洗剤を付けたタオルなどで事前に拭き取る。
- ファーは取り外す。

① ファスナーを閉める。

●フードは手前に折る

② 2つに折り、そでで包む。

③ 洗濯・脱水槽に入れる。

そでを下に

●2~3日 干す。
●手で中わたをほぐす。
●軽くはたく。
(中わたの種類によって効果は異なります)

お知らせ

- 「風呂水」「予約」は使用できません。

使い方

汚れや衣類に合わせたコース(つづき)

次亜除菌コース

洗剤と専用の次亜錠剤を使って、衣類やタオルの汚れを落とし、ニオイの原因菌を除菌します。(衣類の除菌と同時に洗濯・脱水槽の除菌もできます)

洗えるもの

30 30 40 40 いずれかの表示がある

- 綿・麻100%の白物
- ポリエステル・アクリル100%の白物・色柄物
- 上記の表示があっても、金属類(ファスナーやボタン、フックなど)が付いた衣類は洗わない。(変色のおそれ)

- 準備
- ①水栓を開ける。
 - ②衣類を入れる。

1 入 電源を入れ、
コース 次亜除菌 を選ぶ

2 自動投入表示を確認する

- 柔軟剤を使う場合は、必ず自動投入で入れる。(手動投入にすると、柔軟剤が早く流れ出てしまい効果が出ません)

3 スタート一時停止 スタートする

- 手動投入時は洗剤などを入れる。(P.17)

4 ふたを閉める

ブザーが鳴ったら終了(衣類を取り出す)

お願い

- 水道水(30℃以下)を使用してください。(水温が高いと次亜錠剤が早く溶け、衣類に付着すると色落ちの原因)
- 洗濯容量(3kg)を超えて衣類を入れないでください。(錠剤が溶け残り、色落ちの原因)

お知らせ

- 使いこなしのヒント(P.30)

手動洗剤ケースを開け、 いずれかの次亜錠剤を入れる

- 次亜除菌コース専用錠剤(N-Z1)(別売:P.39)
- ライオンケミカル株式会社製ふる水清浄剤(バスリフレ) お試用に1錠付属しています。

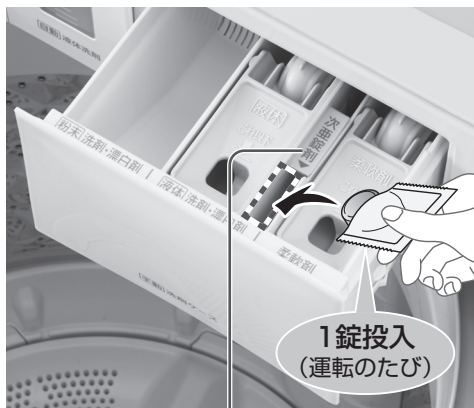

次亜錠剤ケース

✕ 使用するときは次のことを注意してください。

- 子供の手の届く所に置かない。(誤飲のおそれ)
- 素手で触らない。(触った場合は水道水でよく洗い流す)
- 漂白剤や柔軟剤、酸性タイプの洗剤などを直接かけない。(塩素ガスが発生するおそれ)

お願い

- 他のコースで洗濯するときは、次亜錠剤を使わないでください。(衣類から塩素のニオイがしたり、色落ちの原因)
- 予約時に、次亜錠剤ケースがぬれていたら拭いてください。(次亜錠剤が溶け残る原因)

お知らせ

- 次亜錠剤は水道水と同じ塩素のニオイがします。

化繊の衣類を風で乾燥する

槽・風乾燥コース(約1時間/約3時間)

洗濯・脱水槽の回転を利用して空気の流れを作り、送風で水分を飛ばします。(ヒーターを使用した乾燥ではありません)

●容量: 2kg

準備

- ①脱水後の衣類をほぐして入れる。
- ②ふたを閉める。

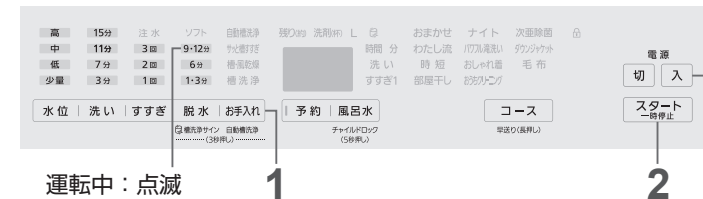

1 入 電源を入れ、
お手入れ 槽・風乾燥 を選ぶ

もう一度 3 を押すと (追加乾燥などに)

2 スタート一時停止 スタートする

ブザーが鳴ったら終了(シワを抑えるため、すぐに衣類を取り出す)

- 衣類を入れ過ぎていたり、が点滅します。(30秒後、入れ過ぎでも運転が始まります)
- タイマー式のため、乾き具合に関係なく終了します。(生乾きのときは、再度運転してください)

○ 乾かせるもの

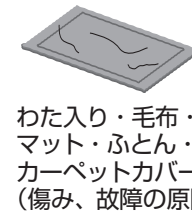

✕ 乾かせないもの

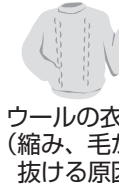

- 他にも...
- 防水性のもの
 - 色落ちしやすいもの
 - シワが気になるもの

■ 衣類の量の目安



●トレーニングウェア・上(約500g)



●トレーニングウェア・下(約350g)



●フリース(約500g)



●ブラウス(約150g)

お知らせ

- 衣類の量や種類・気温・湿度・設置環境によって生乾きやシワになることがあります。(ヒーターを使用しないため、衣類の温度が低く、乾いていても乾いていないと感じる場合があります)
- ボタン・ファスナー付きの衣類は、洗濯・脱水槽と接触して異音が出ることがあります。
- 衣類をほぐすため、約30分ごとにかくはん運転します。

各部のお手入れ

洗濯・脱水槽

●「槽・風乾燥」「槽洗浄」の効果(P.38)

洗浄剤不要のコース

サッと槽すすぎ コース(約8分)

洗濯前に洗濯・脱水槽をすすぐ

お洗濯の前に

- 準備
- ①水栓を開ける。
 - ②ふたを閉める。
 - 衣類は入れないでください。

- 1 入 電源を入れ、
お手入れ **サッと槽すすぎ** を選ぶ
- 水位を変更したいときは **水位** を押す。
(**低** → **中** → **高**)

- 2 **スタート** **スタートする**
一時停止 ●給水が始まる。
- ↓
ブザーが鳴ったら終了

何も入れないで!



- 間違えて塩素系漂白剤などを入れたときは →何も入れずに手動投入設定で「毛布」コースを運転し、洗い流してください。

槽・風乾燥 コース(約1時間)

黒カビやニオイを予防する

週1回 洗濯・脱水槽を乾かす

- 準備
- ①ふたを閉める。
 - 衣類は入れないでください。

- 1 入 電源を入れ、
お手入れ **槽・風乾燥** を選ぶ

- 2 **スタート** **スタートする**
一時停止
- ↓
ブザーが鳴ったら終了

洗浄剤を使うコース

槽洗浄 コース(約1時間)

黒カビやニオイを予防する

- 槽洗浄サイン点滅時
 - 月1回
- 衣類用の塩素系漂白剤や次亜錠剤で洗う



- 準備
- ①水栓を開ける。
 - ②ふたを閉める。
 - 衣類は入れないでください。
 - 洗濯槽クリーナーで洗うときは、十分に換気し、ゴム手袋を着けてください。(刺激臭あり)
 - 洗剤カスなどを回収するため、お使いの前とあとに、糸くずフィルターのカスを回収してください。(P.26)

- 1 入 電源を入れ、
お手入れ **コースを選ぶ**
- 槽洗浄** **1** を選ぶ
- 槽洗浄：1時間

- 2 **スタート** **スタートする**
一時停止

- 3 ブザーが鳴り、表示されたら **OP** (P.9) が表示されたら **ふたを開ける**

4 漂白剤などを入れる

槽洗浄：1時間



衣類用の塩素系漂白剤の場合
洗濯・脱水槽に 約200 ml

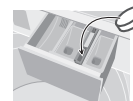

次亜錠剤の場合
次亜錠剤ケースに 1錠
●入れ方や注意点(P.22)

槽洗浄：6時間



当社の洗濯槽クリーナー
洗濯・脱水槽に すべて入れる

- 風呂水吸水ホースも洗うとき (P.27) は、約200 ml取り分ける。
- 市販の洗濯槽クリーナーを使うときは、容器の記載に従う。

× 使用しないで!

- 酸素系漂白剤や台所用塩素系漂白剤
- 市販の界面活性剤入りの洗濯槽クリーナー (泡立ちが多いため、槽から泡があふれたり、槽に泡が残ることがあります)
- 「槽洗浄(6時間)」コースで次亜錠剤 (次亜錠剤ケースに給水しないため効果がありません)

- 5 **ふたを閉める**
つけおき洗い、すすぎ、脱水

ブザーが鳴ったら終了(洗剤カスが出たら、拭き取る)

- 再度チャイルドロックを設定するには、**風呂水** を5秒以上押す。

各部のお手入れ

糸くずフィルターなど



自動投入タンク・経路のお手入れについては、**自動投入ガイド**をご覧ください。

洗濯のたびに 糸くずフィルター

衣類に糸くずがつかないように…

糸くずフィルター(2か所)を外してゴミを取る

Web



1 上部をつまんで外す

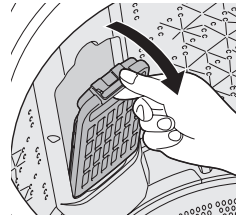

●取り外しにくいときは、洗濯・脱水槽を回す。

2 糸くずフィルターを開け、ゴミを捨てる

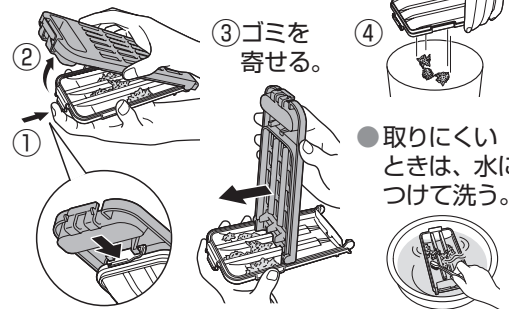

●取りにくいときは、水につけて洗う。

3 元どおりに取り付ける

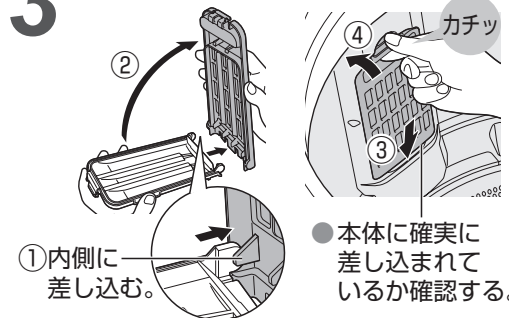

●本体に確実に差し込まれているか確認する。

■フィルターが破損したとき

販売店でお求めください。(別売：P.39)

お願い

- フィルターを取り付けるくぼみに、ヘアピンや硬貨などを落とさないでください。
- フィルターを外したまま洗濯しないでください。(衣類を傷める原因)

給水フィルター

水の出が悪くなったら…

給水ホースを外して給水フィルターのゴミを取る(水の飛び散り防止のため、手順どおりに！)



1 水栓を閉じ 入

2 すべて手動投入設定にする (自動投入ガイドご参照)

3 ふたを閉め スタート 一時停止

4 約50秒後、ホース内の水が抜けてから 切

5 ナットを緩め、ホースを外す

- ホース内に水が残っているため、タオルなどで受ける。

6 給水フィルターを掃除する

- ホースを取り付ける
- ナットと給水弁ネジを水平に合わせて、ナットをしっかり締め付ける。

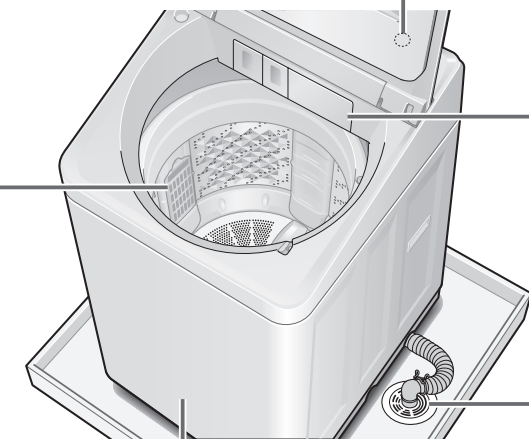
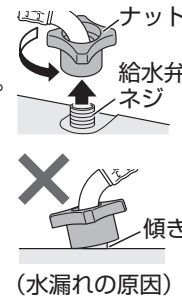

本体

柔らかい布で拭く

- ひどい汚れは、台所用中性洗剤を付けて拭く。(クレンザーやシンナー、ベンジン、アルコール、灯油などは使わないでください)

手動洗剤ケース

汚れたら…

外して水洗いする

1 手前に引き出してから斜め上に引き抜く

- 本体側の汚れも拭き取る。

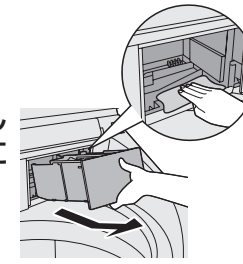

2 手動洗剤ケースとカバー、次亜塩素酸ケースを洗う

- 洗ったあとは、柔らかい布で拭き、よく乾かす。

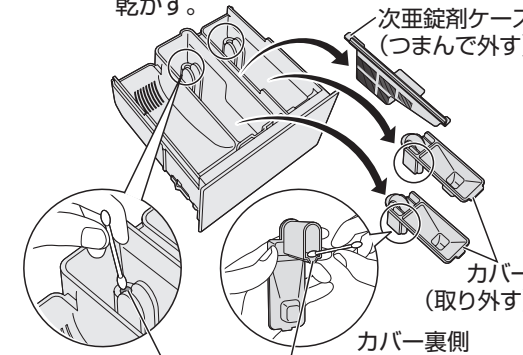

手動洗剤ケース・カバーの筒

- 綿棒などで奥まで掃除する。(洗剤や柔軟剤がこびりつくとも手動洗剤ケースに水が残る原因)

3 カバーと次亜塩素酸ケースを元に戻し、少し斜め上から差し込む

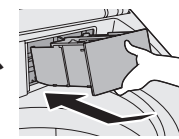

排水口

排水口の糸くずを取る

- 放置すると、悪臭やエラーU11・U13が出る原因。(P.35)

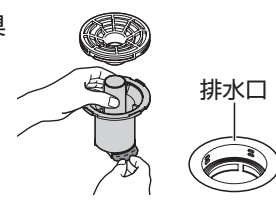

お知らせ

- 排水口が洗濯機の真下にあるときや、糸くずがたまりやすいときは、糸くずボックス(別売：P.39)をおすすめします。

風呂水フィルター (別売)

風呂水の吸水が悪くなったら、取り外して水洗いする

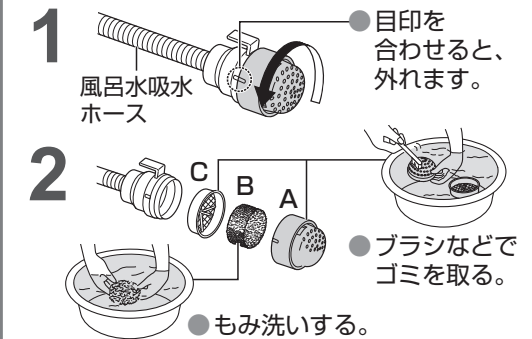

■取り付け方

C → B → Aの順に取り付ける。

お願い

- 風呂水フィルターを外したまま使用しないでください。(糸くずなどが詰まり、故障の原因)
- 風呂水フィルターBの目詰まりや汚れがひどいときは、販売店でお求めください。(別売：P.39)

風呂水吸水ホース (別売)

「槽洗浄」コース時に取り分けた(P.25)、当社の洗濯槽クリーナーで洗う

準備：十分に換気し、ゴム手袋を着ける。(刺激臭あり)

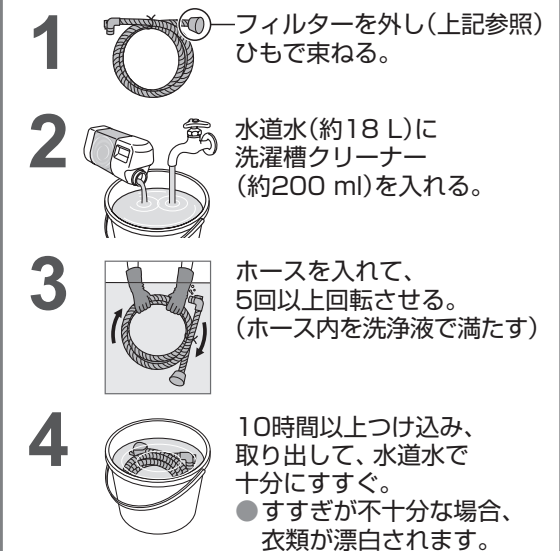

設定を変更する

●設定変更した内容は電源を切っても記憶されます。

■設定を始める前に

- 電源を入れる
- お手入れ 槽洗浄 を選ぶ
- 水位 3秒以上 押す

「ピピッ」と鳴り
1回 すすぎ 表示
点灯 (お買い上げ時)

- 下記の操作をする
- 水位 設定を選ぶ
- スタート 一時停止 押す

すすぎの種類 (P.37) を変える 「おまかせ」「わたし流」「部屋干し」「ナイト」「パワフル滝洗い」コース そのまま手順5へ	-3 すすぎをためすぎに替える (よくすすぎたいとき) ●エコナビ運転は、しない設定になる。 -2 (お買い上げ時) 「すすぎ」の内容 (P.36)
すすぎ回数を1回に変更する 「おまかせ」コース 洗剤 押す 標準 が点灯	-2 (お買い上げ時) すすぎ2回 -1 すすぎ1回 ●エコナビ運転は、しない設定になる。 「ピー」と6回鳴り 表示
からみほぐしをしない 設定にする コース 押す おまかせ が点灯	-1 (お買い上げ時) からみほぐしをする -0 からみほぐしをしない 設定完了 (電源が切れる) ●戻すときも同じ手順で設定する。 ●設定完了後、約10秒は電源が入りません。
「槽洗浄」コースで時間をかけてしっかり洗う (6時間→11時間) 風呂水 押す 洗い が点灯	-1 (お買い上げ時) 6時間 -0 11時間
エコナビ運転をしない 設定にする 洗い 押す 「洗い」 3分 が点灯	-1 (お買い上げ時) エコナビ運転をする -0 エコナビ運転をしない

運転終了時のブザー音を消す

電源「切」の状態

スタート 一時停止 を押しながら 入 を押し、そのまま スタート 一時停止 を3秒以上押し続ける

「ピピッ」と鳴り、設定完了 (記憶されます)

●戻すときも同じ手順で設定する。
(「ピピッピッ」と鳴り、設定完了)

使いこなしのヒント

洗える？ 洗えない？

■敷きパッド (ベッドパッド)
 いずれかの表示がある、化繊100%または綿100%のもの
 →「毛布」コースで洗えます。

●2kg以下のものを1枚で、毛布と同様の手順で洗ってください。

■レースカーテン
 いずれかの表示があるもの
 →「おうちクリーニング」コースで洗えます。

●フックなどは取り外してください。

縮んだ

●「洗濯できないもの」(P.13)を確認してください。
 →素材、織り方、厚さ、形態によって水につけるだけで縮むものがあります。

「おうちクリーニング」コースで衣類が縮んでしまったら

- ①伸ばしたい寸法に広げてマチ針を打つ。
- ②アイロンを浮かせ、たっぷりのスチームをかける。
- ③そのまま乾かす。

汚れ・シミが取れない

- シミ汚れ、泥汚れなどの落ちにくい汚れは、前処理してください。(P.13)
- パーマ液などで化学変化したシミ、鉄サビ、カビ、墨汁、インク、口紅などは落ちないことがあります。

柔軟剤の仕上がりにむらがある

- 衣類が多い場合、むらが出ることがあります。
- 「水位」を増やすことをおすすめします。

衣類の素材や縫製、また洗剤の種類などによっても原因が考えられます。それぞれの説明表示をご確認ください。

自動槽洗浄

運転中に、設定や解除はできるの？	●できません。運転前のみ設定や解除ができます。
「自動槽洗浄」は多く水を使用するの？	●最終すすぎの水を使用するため、水の量は変わりません。
取れない汚れはあるの？	●汚れの種類や程度によっては、洗い流せない場合があります。定期的に「槽洗浄」をしてください。(P.25)
運転時間は長くなるの？	●約1分長くなります。
取り除いた洗剤カスなどが衣類に付着することはあるの？	●ありません。最終すすぎの水と一緒に洗い流されます。
「自動槽洗浄」が設定できないことはあるの？	●「すすぎ」や「脱水」をなしに設定した場合は、設定ができません。
選んでいるのにランプが消灯するのは？	

黒ずみ・黄ばみ・色移りしたり、ニオイが気になる

- 色落ちしやすいもの (新しい色柄物など) は、分けて洗ってください。(P.13)
- 水道水のサビ、洗剤の残り、色移りなどにより、衣類が乾いたあとに黄ばむことがあります。(焦げたように見える)
- 日光などによる変色は処置できません。
- 「次亜除菌」コースで色柄物を洗うときは、ポリエステル100%またはアクリル100%以外の素材は洗わないでください。(色落ちするおそれ)

黒ずみ・黄ばみ・色移り・ニオイがひどい場合

- 洗剤液 (約40℃のお湯に洗剤付属のスプーン2杯分の洗剤をよく溶かしたものに衣類を一晩つけてから洗濯してください。
- それでも落ちない場合は、漂白剤を溶かした液に約2時間つけ込んでください。
(漂白剤の説明書に従う) 塩素系漂白剤 酸素系漂白剤

糸くずが付く

- 糸くずフィルターを掃除してください。(P.26)
- タオルなど糸くずが出やすいものは、分けて洗うことをおすすめします。
- 「すすぎ回数」(P.36)や「水位」を増やしてください。それでも糸くずが気になる場合は、すすぎの種類を「ためすすぎ」にすることをおすすめします。(P.28)

衣類を傷めないために

- デリケートな衣類は、洗濯ネットに入れて洗ってください。(P.13)
- ふとんやカーペットカバーなどを洗う際は、必ず洗濯キャップを使用してください。(P.15)

必要なとき

使いこなしのヒント (つづき)

次亜除菌コース

次亜錠剤を次亜錠剤ケース以外から入れるとどうなるの？	●色落ちの原因になるため、必ず次亜錠剤ケースに投入してください。
次亜錠剤は複数錠投入してもいいの？	●色落ちの原因になるため、必ず1錠にしてください。
次亜錠剤だけで洗濯できるの？	●次亜錠剤では汚れは落ちないため、洗剤も必要です。
すすぎ中に水位が高くなるのはなぜ？	●「次亜除菌」コースでは水位表示に関係なく、高水位ですすぎをします。
運転時間が長くなるのはどんな場合？	●水温が低いときは、次亜錠剤成分が衣類に残るのを防ぐため、すすぎ時間が長くなります。(約30分)
洗濯後、衣類がピンク色に変色するのはなぜ？	●日焼け止めクリームなどが付着していると、ピンク色に変色する場合があります。→液体洗剤を変色した部分に塗布してもみ洗いしてください。

自動投入

■洗剤、柔軟剤について

自動投入で使えないものは？	<p>次のものは、自動投入では使えません。</p> <ul style="list-style-type: none"> ●おしゃれ着洗剤 ●粉末洗剤 ●液体石けん ●使用量の目安が確認できないもの ●漂白剤(スタート後、洗剤量が表示されたら、手動洗剤ケースに入れてください) ●粉石けん <p>重曹は、自動投入でも手動投入でも使えません。</p>
洗剤や柔軟剤の基準量とは？どこを見ればよい？(確認方法)	<p>●基準量とは、水30 Lに対する洗剤・柔軟剤の使用量のことです。容器の記載などをご確認ください。</p> <p>●容器に記載がないときや分からないときは、洗剤メーカーにお問い合わせください。</p> 
洗剤や柔軟剤の基準量を設定しないと、どうなるの？	<p>お使いの洗剤や柔軟剤に合った設定をしないと、汚れが落ちなかったり、衣類が黒ずむ原因になります。(基準量の設定→自動投入ガイド 参照)</p> <p>●お買い上げ時は洗剤、柔軟剤とも10 mlが設定されています。</p>
銘柄を変えるときは？	<p>次の手順で変更してください。</p> <ol style="list-style-type: none"> ① 自動投入タンクを空にし、お手入れする。(自動投入ガイド 参照) (異なる銘柄が混ざると、洗剤などが詰まる原因) ② 洗剤や柔軟剤を入れ、再設定する。(自動投入ガイド 参照)
手動洗剤ケースにも洗剤や柔軟剤を入れて運転するとどうなるの？	●二重に投入されるため、入れ過ぎになります。

■タンクの残量

なくなる前に継ぎ足してもいいの？	●同じ銘柄のものは、そのまま継ぎ足せます。
自動投入タンクが満タンの状態で、何回洗濯できるの？	<p>●洗剤：約20回 (「水30 L当たりの使用量が10 ml」の洗剤で、衣類が6 kgの場合)</p> <p>●柔軟剤：約30回 (「水30 L当たりの使用量が10 ml」の柔軟剤で、衣類が6 kgの場合)</p> <p>※回数は、洗濯量や洗剤・柔軟剤の銘柄によって異なります。</p>

■お手入れ

「自動投入お手入れ」を行うときは？	<p>次のときは、「自動投入タンク・経路」のお手入れをしてください。(自動投入ガイド 参照)</p> <ul style="list-style-type: none"> ●3か月ごと ●洗剤や柔軟剤の銘柄を変えるとき ●1か月以上自動投入を使わなかったとき ●残量が少ない状態で、補充せずに1週間以上放置していたとき ●タンク内の洗剤や柔軟剤がゼリー状になっているとき
-------------------	--

故障かな？

●修理を依頼される前に、まず次の項目をご確認ください。なお、異常のあるときは、すぐにお買い上げの販売店にご連絡ください。

こんなときは		ここを確認！																
音	音が気になる	<p>次のような音は正常です。(故障ではありません)</p> <ul style="list-style-type: none"> ●洗濯・脱水槽を揺らすと <table border="1"> <tr> <td>水の音がする</td> <td>●脱水時のバランスをとるために槽内に入っている液体の音 (本体に水が残っているわけではありません)</td> </tr> </table> <ul style="list-style-type: none"> ●運転中 <table border="1"> <tr> <td>グー</td> <td>●自動投入の作動音</td> </tr> <tr> <td>ブーン</td> <td>●電源「入」「切」後のクラッチ切り換え音</td> </tr> <tr> <td>キュッキュッ・コンコン</td> <td>●パルセーター回転時のモータ反転音</td> </tr> <tr> <td>シャー</td> <td>●給水する音</td> </tr> <tr> <td>カチャ・ジー・ギーギー</td> <td>●槽回転時のクラッチ切り換え音</td> </tr> <tr> <td>ゴボゴボ・ポコポコ</td> <td>●排水時、空気が一緒に出る音や排水弁が開閉している音</td> </tr> <tr> <td>ザーザー</td> <td>●自動槽洗浄の音 ●「サッと槽すすぎ」コース運転中の脱水音</td> </tr> </table> <p>○お願い ○ ●ヘアピンや金属物など、異物が紛れ込んでいないか確認してください。</p>	水の音がする	●脱水時のバランスをとるために槽内に入っている液体の音 (本体に水が残っているわけではありません)	グー	●自動投入の作動音	ブーン	●電源「入」「切」後のクラッチ切り換え音	キュッキュッ・コンコン	●パルセーター回転時のモータ反転音	シャー	●給水する音	カチャ・ジー・ギーギー	●槽回転時のクラッチ切り換え音	ゴボゴボ・ポコポコ	●排水時、空気が一緒に出る音や排水弁が開閉している音	ザーザー	●自動槽洗浄の音 ●「サッと槽すすぎ」コース運転中の脱水音
		水の音がする	●脱水時のバランスをとるために槽内に入っている液体の音 (本体に水が残っているわけではありません)															
グー	●自動投入の作動音																	
ブーン	●電源「入」「切」後のクラッチ切り換え音																	
キュッキュッ・コンコン	●パルセーター回転時のモータ反転音																	
シャー	●給水する音																	
カチャ・ジー・ギーギー	●槽回転時のクラッチ切り換え音																	
ゴボゴボ・ポコポコ	●排水時、空気が一緒に出る音や排水弁が開閉している音																	
ザーザー	●自動槽洗浄の音 ●「サッと槽すすぎ」コース運転中の脱水音																	
振動	振動が気になる	<ul style="list-style-type: none"> ●洗濯機がガタついたり、傾いた床面に置いていませんか？ (施工説明書参照) ●衣類が片寄っていませんか？ →「一時停止」を押し、片寄りを直して、再スタートする。 																
		給水しない	<ul style="list-style-type: none"> ●ふたは閉めていますか？ ●水栓は開いていますか？ ●断水していませんか？ ●水道、給水ホースが凍結していませんか？ ●給水ホース接続口のフィルターにゴミが詰まっていませんか？ →給水フィルターをお手入れしてください。(P.26) 															
洗い	途中で給水する	<ul style="list-style-type: none"> ●水位が下がると自動で給水します。 ●衣類が多いときは、何度か給水することがあります。 																
	衣類の量のわりに水量が多い	●衣類がぬれていたり槽内に最初から水があると、水量が多くなる場合があります。																
おまけ	衣類の量のわりに水量が少ない	●軽い生地(化繊、混紡など)のときは、水量が少なくなることがあります。																
	すすぎが悪い／粉末洗剤が溶け残る	●粉末洗剤を直接、洗濯・脱水槽に入れていませんか？ →手動洗剤ケースに入れる。(P.16)																
	「すすぎ」からスタートするとすぐに水が入らない	●すすぎの給水は、排水→脱水してから始まります。																
	自動的にすすぎ時の水量が変わる	<ul style="list-style-type: none"> ●衣類の片寄りを修正するため、水量が変わることがあります。 ●「次亜除菌」コースでは、次亜錠剤成分が衣類に残るのを防ぐため、すすぎのときに給水・排水を繰り返します。 																
すすぎの水が少ない・たまらない	<ul style="list-style-type: none"> ●「滝すすぎ」は水がたまりません。(P.37) →水をためてすすぎたいときは、「ためすすぎ」に変更する。(P.28) ●「節水すすぎ」は少ない水ですすぎます。(P.37) 																	

必要なとき

故障かな？ (つづき)

● 修理を依頼される前に、まず次の項目をご確認ください。
 なお、異常のあるときは、すぐにお買い上げの販売店にご連絡ください。

こんなときは		ここを確認！
脱水	脱水の途中で「すすぎ」に変わる	● 衣類の片寄りを直すため、すすぎに戻ることがあります。 →衣類はできるだけ平らになるように入れる。
	脱水中に音が変わる	● 脱水回転を自動調整しています。 ● 脱水後、からみほぐしをするため音が変わります。
槽・風乾燥	衣類の乾きが悪い	● 化繊以外の衣類や、2 kgを超えた衣類を入れていませんか？ (P.23) ● 衣類を手絞りするなど、脱水が不十分ではありませんか？ ● タイマー式のため、乾き具合に関係なく終了します。(衣類の量・種類、気温、湿度、設置環境により乾燥不足になることがあります) ● 乾燥時間を1時間に設定していませんか？ →3時間に設定してください。
	ボタン操作ができない	● スタート後、洗い終了までは「一時停止」を押すと「洗い」「すすぎ」「脱水」の切り換えができます。 コースの変更、すすぎ以降の内容変更は電源を入れ直してください。
本体	ニオイが気になる	● 購入後しばらくは、機器（ゴムや樹脂）のニオイがすることがありますが、ご使用に伴い少なくなります。 ● 運転終了後、すぐに衣類を取り出してください。 ● 洗濯槽クリーナーで洗濯・脱水槽を洗ってください。(P.25) ● 下水くさい場合は、排水ホースを途中で約5 cm立ち上げてください。(10 cm以下) 
	洗剤量が表示されない	● 「おうちクリーニング」「毛布」コースでは、水量表示に応じて液体洗剤を入れるため、洗剤量は表示されません。
表示	表示より運転時間が長い	● 衣類が片寄っていたり、排水条件が悪くありませんか？ ● 洗剤を入れ過ぎませんでしたか？
	脱水ランプの表示と残り時間が違う	● からみほぐし (P.11) を行うとき (例) 脱水ランプ「1・3分」点滅、残り時間「4分」表示
槽洗浄サイン	「槽洗浄サイン」設定後、すぐにランプが点滅した	● 運転回数は設定に関係なく、お買い上げ時からカウントしているため、設定後すぐに点滅することがあります。 →「槽洗浄」コースでお手入れしてください。(P.25)
泡	泡が少ない	● 洗剤は正しく入れましたか？ →自動投入の場合 (自動投入ガイド 参照) →手動投入の場合 (P.16) ● 洗剤が少なくありませんか？ ● 衣類の量が多過ぎたり、汚れがひどくありませんか？ ● 洗剤の種類 (低発泡タイプなど) や量、水質、水温、水量によって、泡立ちが少ない場合があります。
	泡が多い	● 自動投入の洗剤投入量が「多め」に設定されていませんか？ ● 洗剤を自動投入する設定で、さらに手動でも洗剤を入れていませんか？

こんなときは		ここを確認！
風呂水	吸水しない 「風呂水」を選んでいるのに水道水を給水する	● 水栓を開けましたか？ ● ホースホルダーを風呂水吸水口に確実に差し込んでいますか？ ● 風呂水フィルターを浴槽に入れましたか？ ● 風呂水フィルターが水面から浮き上がっていませんか？ ● 風呂水フィルターにゴミが詰まっていますか？ (P.27) ● ホースの破れ・変形はありませんか？ 次のときは、水道水を給水します。 ● 洗い時の風呂水吸水の前の、約40秒間 (バスポンプへの呼び水のため) ● 自動投入設定時の風呂水吸水の前の、約1分半~3分 (自動投入経路の洗浄とバスポンプの呼び水のため) 水位を「22 L」に設定すると、自動投入経路の洗浄とバスポンプへの呼び水だけで規定水量に達し、風呂水を吸水しないことがあります。 ● 設定水量まで風呂水吸水したあとに、水の補給や「注水すすぎ」をするとき ● 約6分たっても風呂水が吸水されないとき お知らせ ● 入浴剤の種類によっては吸水されない場合があります。 (発泡タイプ、ゼリータイプ、とろみタイプの入浴剤など) ● スタート後、バスポンプが動くまでに約1~5分かかります。 バスポンプが動いてから、吸水するまでに約1~3分かかります。
	吸水が悪くなった	● 風呂水フィルターをお手入れしてください。(P.27)
洗剤/柔軟剤自動投入	自動投入されない	● 自動投入タンクは奥までしっかりと取り付けてください。 取り付けが緩いと正しく投入されません。 ● 自動投入しない設定になっていませんか？ ● 「おうちクリーニング」「ダウンジャケット」コースを設定していませんか？ →自動投入に設定されていても、洗剤は自動投入されません。 ● 自動投入タンクが空になっていませんか？ ● 1回当たりの使用量はわずかなため、目視では正しく自動投入されたかどうか分からないことがあります。 ● 自動投入経路が詰まっていますか？ →「経路が詰まって自動投入されない場合」の手順で、「自動投入タンク・経路」のお手入れをしてください。(自動投入ガイド 参照) ● 洗濯槽に水が入っていませんか？ →洗濯槽に水があるときは、洗濯を開始しても自動投入しません。
	洗剤/柔軟剤の原液が混ざらずに流れるように見える	● 洗剤/柔軟剤の吐出量が多い場合などは、原液のまま洗濯槽に投入されることがありますが、異常ではありません。
自動投入作動時に「グー」音がする	● 自動投入タンクは奥までしっかりと取り付けていますか？ ● 自動投入タンクが空になっていませんか？ ● 水栓は開いていますか？ ● ご購入後や自動投入タンク・経路のお手入れ後、初めて使用するときは、音が聞こえることがありますが、異常ではありません。	

必要なとき

故障かな？ (つづき)

●修理を依頼される前に、まず次の項目をご確認ください。
 なお、異常のあるときは、すぐにお買い上げの販売店にご連絡ください。

こんなときは	ここを確認！
手動洗剤ケースに水が残る Web ▶▶ 	<ul style="list-style-type: none"> ●手動洗剤ケースは奥までしっかりと閉めていますか？ ●手動洗剤ケースはサイフォン構造のため、水が少し残りますが異常ではありません。 ●水道の水圧が低い場合は、手動洗剤ケースの「これ以下」付近まで水が残ることがあります。 ●手動洗剤ケースとカバーの筒に洗剤や柔軟剤の成分などが残っていると、サイフォンが正常に動きません。 クエン酸を使ったお手入れが効果的です。 Web ▶▶  <p>①ぬるま湯約200 mlにクエン酸(小さじ1杯)を溶かし、スプレーなどで吹きかける。 ・手動洗剤ケースの筒、カバー(裏側)の筒に吹きかける。</p> <p>②約30分後、水で洗い流す。</p> 
手動洗剤ケースに洗剤が残る	<ul style="list-style-type: none"> ●本体が傾いていると、手動洗剤ケース内に水が残ることがあります。水平を確認してください。(施工説明書ご参照) ●水栓が閉まり気味になっていませんか？水栓の開け方が弱いと上手く洗剤が流れないことがあります。 ●濃縮タイプの柔軟剤などを使っていませんか？(P.16) ●風呂水を使用後、ホースを本体に取り付けたまま巻いていませんか？本体より高くホースを持ち上げると、ホース内の水が流れて手動洗剤ケースに残ることがあります。 →ホースの取り外し方(P.15) ●柔軟剤がわずかに残ることがありますが異常ではありません。
手動洗剤ケースに洗剤が残る	<ul style="list-style-type: none"> ●水道の水圧が低い場合は、手動洗剤ケースに洗剤が溶け残ることがあります。 →洗濯・脱水槽に直接洗剤を入れてください。
洗剤、漂白剤、柔軟剤がすぐに流れ出る	<ul style="list-style-type: none"> ●手動洗剤ケースの「これ以下」の位置を超えて入れていませんか？(P.16) ●手動洗剤ケースを勢いよく閉めていませんか？
次亜塩素酸剤ケースが色あせてきた	<ul style="list-style-type: none"> ●次亜塩素酸剤を何度も使うと、色あせてくる場合があります。ご使用には影響ありません。
停電した／ブレーカーが落ちた	<ul style="list-style-type: none"> ●ふたがロックされた状態で運転が停止します。(復帰しても自動で再開しない) →停電復帰後、電源「入」にし、運転をし直す。 ふたロックも解除されます。(ふたが開かないとき:P.9)
濁った水が出た	<ul style="list-style-type: none"> ●断水直後の濁った水が、衣類の黄ばみや汚染の原因になることがあります。断水したあとは、水がきれいになるのを待ってから運転してください。
給水ホースと本機が凍結した	<p>①接続部を熱い蒸しタオルで包む。 ②給水ホースを外しお湯につける。 ③お湯を2~3L洗濯・脱水槽に入れる。</p> 

手動洗剤ケース

その他

エラー表示が出たら

操作部に「U」と「数字」が表示され、ブザーが鳴る場合、次の処置をしてください。

●それでも直らないときは、電源プラグを抜き、お買い上げの販売店にご連絡ください。

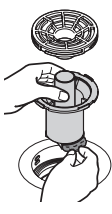
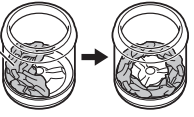
表示	処置
U 1 1 排水できません	<ul style="list-style-type: none"> ●排水ホース・排水口を確認してください。 <ul style="list-style-type: none"> ・排水ホースを倒してください。 ・排水口を掃除してください。(P.27) ●糸くずがたまりやすいときは、糸くずボックス(別売:P.39)をおすすめします。 ●途中10 cmより高くなっていませんか？ ●凍結していませんか？ ●潰れていませんか？ ●先端が水につかっていませんか？ ●延長ホースの長さが2 mを超えていませんか？  <p>処置後ふたを開け閉めすると、運転が再開します。</p>
U 1 2 ふたが開いています	<ul style="list-style-type: none"> ●ふたを閉めてください。 ●ふたロック部に、ボタンや硬貨などが挟まっていませんか？(P.7)
U 1 3 脱水／槽・風乾燥できません	<ul style="list-style-type: none"> ●衣類の片寄りを直してください。 →均等にする。 ●フリース素材のものを、一度にたくさん入れていませんか？ →フリース素材は、一度に3~4枚程度にする。 ●洗濯ネットに厚物衣類を入れていませんか？ →デリケートな下着類以外はネットに入れない。 ●本体がガタついたり、傾いた床面に設置していませんか？ ●排水ホース・排水口を確認してください。(「U11」の内容を参照してください。)  <p>処置後ふたを閉めると、運転が再開します。</p>
U 1 4 給水できません	<ul style="list-style-type: none"> ●給水経路を確認してください。 <ul style="list-style-type: none"> ・水栓を開いてください。 ・給水フィルターにゴミが詰まっていますか？(P.26) ・水道、給水ホースが凍結していませんか？ ・断水していませんか？ <p>処置後ふたを開け閉めすると、運転が再開します。</p>

「H」と「数字」が表示されたときは、以下をご確認ください。

H 0 0 点検・修理をご依頼ください	<p>すぐに水栓を閉じてください。</p> <ul style="list-style-type: none"> ●表示内容(「H」のあとの2桁の数字)を確認して、電源プラグを抜き、お買い上げの販売店にご連絡ください。販売店がご不明の場合は、修理ご相談窓口(裏表紙)にご連絡ください。
------------------------	---

必要なとき

コース運転内容

コースを選んでスタートすると、自動的に  に設定されます。(変更可能)

コース	所要時間 (約)			水量			洗い	すすぎ	脱水
	NA-F10AKE6	NA-F9AKE6	NA-F8AKE6	NA-F10AKE6	NA-F9AKE6	NA-F8AKE6			
おまかせ わたし流	34分 *1	33分 *1	32分 *1	63 L*6. 55 L・51 L・ 48 L・40 L・ 29 L*5. 22 L*6	58 L*6. 51 L・48 L・ 40 L・ 29 L*5. 22 L*6	55 L*6. 48 L・45 L・ 40 L・ 29 L*5. 22 L*6	15分・11分・ 7分・3分	「ソフト脱水」注水1~3回 設定時 ため1~3回 注水3回(滝→注水→注水)・ ため3回(滝→ため→ため)・ 注水2回(滝→注水)・ ため2回(滝→ため)・ 注水1回・ため1回	ソフト3分・ ソフト1分 12分・9分・ 6分・3分・ 1分
時短	23分	23分	23分	63 L*6. 55 L*6. 51 L*6. 48 L・40 L・ 29 L*5. 22 L*6	58 L*6. 51 L*6. 48 L・40 L・ 29 L*5. 22 L*6	55 L*6. 48 L*6. 45 L・40 L・ 29 L*5. 22 L*6	15分・11分・ 7分・3分	注水3回(滝→注水→注水)・ ため3回(滝→節水/ため*7→節水/ため*7)・ 注水2回(滝→注水)・ ため2回(滝→節水/ため*7)・ 注水1回・ ため1回(節水/ため*7)	12分・9分・ 6分・3分・ 1分
部屋干し	58分 *1	57分 *1	56分 *1	63 L*6. 55 L・51 L・ 48 L・40 L・ 29 L*5. 22 L*6	58 L*6. 51 L・48 L・ 40 L・ 29 L*5. 22 L*6	55 L*6. 48 L・45 L・ 40 L・ 29 L*5. 22 L*6	15分・11分・ 7分・3分	注水3回(滝→注水→注水)・ ため3回(滝→ため→ため)・ 注水2回(滝→注水)・ ため2回(滝→ため)・ 注水1回・ため1回	30分*4 (変更不可)
ナイト	44分 *1	43分 *1	42分 *1	63 L*6. 55 L・51 L・ 48 L・40 L・ 29 L*5. 22 L*6	58 L*6. 51 L・48 L・ 40 L・ 29 L*5. 22 L*6	55 L*6. 48 L・45 L・ 40 L・ 29 L*5. 22 L*6	15分・11分・ 7分・3分	注水3回(滝→注水→注水)・ ため3回(滝→ため→ため)・ 注水2回(滝→注水)・ ため2回(滝→ため)・ 注水1回・ため1回	12分・9分・ 6分・3分・ 1分
パワフル 滝洗い	58分 *2	57分 *2	56分 *2	63 L*6. 55 L*6. 51 L・48 L・ 40 L・ 29 L*5. 22 L*6	58 L*6. 51 L*6. 48 L・40 L・ 29 L*5. 22 L*6	55 L*6. 48 L*6. 45 L・40 L・ 29 L*5. 22 L*6	26分*3 (変更不可)	「ソフト脱水」注水1~3回 設定時 ため1~3回 注水3回(滝→注水→注水)・ ため3回(滝→ため→ため)・ 注水2回(滝→注水)・ ため2回(滝→ため)・ 注水1回・ため1回	ソフト3分・ ソフト1分 12分・9分・ 6分・3分・ 1分
おしゃれ着	37分	36分	35分	55 L・ 48 L*6. 40 L	51 L・ 48 L*6. 40 L	48 L・ 45 L*6. 40 L	15分・11分・ 7分・3分	注水3回・ため3回・ 注水2回・ため2回・ 注水1回・ため1回	3分・1分・ ソフト3分・ ソフト1分
おうち クリーニング	51分	50分	49分	55 L・ 48 L*6. 35 L*6	51 L・ 48 L*6. 35 L*6	48 L・ 45 L*6. 35 L*6	15分・11分・ 7分・3分	注水2回・ため2回・ 注水1回・ため1回	3分・1分・ ソフト3分・ ソフト1分
次亜除菌	1時間 *2	1時間 *2	1時間 *2	40 L・ 29 L*5. 22 L*6	40 L・ 29 L*5. 22 L*6	40 L・ 29 L*5. 22 L*6	15分・11分	注水3回・ため3回・ 注水2回・ため2回	12分・9分・ 6分・3分・ 1分
ダウン ジャケット	1時間4分	1時間4分	1時間4分	40 L (変更不可)	40 L (変更不可)	40 L (変更不可)	22分*3 (変更不可)	注水2回・ため2回・ 注水1回・ため1回	12分・9分・ 6分・3分・ 1分・ ソフト3分・ ソフト1分
毛布	1時間10分	1時間9分	1時間8分	63 L・ 55 L*6	58 L・ 51 L*6	55 L・ 48 L*6	15分・11分・ 7分・3分	注水3回・注水2回・ 注水1回	12分・9分・ 6分・3分・ 1分
槽洗浄 (1時間)	1時間	1時間	1時間	58 L (変更不可)	55 L (変更不可)	51 L (変更不可)	34分*3 (変更不可)	注水1回 (変更不可)	1分 (変更不可)
槽洗浄 (6時間)	5時間55分	5時間55分	5時間55分	58 L (変更不可)	55 L (変更不可)	51 L (変更不可)	約5時間*3 (変更不可)	注水3回 (変更不可)	3分 (変更不可)
サッと 槽すすぎ	8分	8分	8分	63 L*6. 55 L*6. 40 L	58 L*6. 51 L*6. 40 L	55 L*6. 48 L*6. 40 L	—	ため1回 (変更不可)	1分 (変更不可)

*1 下記の衣類の量で洗濯した場合、所要時間が約2分
または約4分長くなります。(からみほぐしをするため)
●NA-F10AKE6: 約1~5.5 kg
●NA-F9AKE6: 約1~5 kg
●NA-F8AKE6: 約1~4.5 kg

*2 からみほぐしの時間が含まれます。
*3 「洗い」中は洗い時間表示「15分」が点滅します。
*4 「脱水」中は脱水時間表示「9・12分」が点滅します。
*5 手動では選べません。

*6 手動のみ選べます。
*7 「水位」が自動設定の場合は、節水すすぎになります。
「水位」を手動で設定した場合は、ためすすぎになります。

長期使用製品安全表示制度 に基づく本体表示について

【製造年】本体に西暦をラベル表示しています。

■本体への表示

経年劣化により危害の発生が高まるおそれがあることを注意喚起するために電気用品安全法で義務付けられた以下の表示を本体に行っています。

	設計上の標準使用期間 7年 設計上の標準使用期間を超えてお使いの場合は、経年劣化による発火・けがなどの事故に至るおそれがあります。

■設計上の標準使用期間とは

- 運転時間や温湿度など、下記の標準的な使用条件に基づく経年劣化に対して、製造した年から安全上支障なく使用することができる標準的な期間です。
- 設計上の標準使用期間は、無償保証期間とは異なります。また、一般的な故障を保証するものではありません。

■経年劣化とは

- 長期間にわたる使用や放置にともない生ずる劣化をいいます。
- 設置状況や環境、使用頻度が下記の条件と異なる場合、または、本来の使用目的以外でご使用された場合は、設計上の標準使用期間より短い期間で故障したり経年劣化による発火・けがなどの事故に至るおそれがあります。

■標準的な使用条件

標準使用条件：JIS C 9921-4による

区分	項目	条件
環境条件	電圧	単相 100 V
	周波数	50 Hz または 60 Hz
	温度	20 °C
	湿度	65 %
負荷条件	負荷	標準容量：「仕様」(P.38) 参照
	コース	「おまかせ」コース
	給水圧力	0.03~0.8 MPa
使用時間および回数	給湯・給水	20 ± 15 °C
	1日使用回数	1.5回
	1回当たりの使用時間	「おまかせ」コースの所要時間(P.36)
	1年間の使用日数	365日
1年間の使用回数	1.5回 × 365日 = 547.5回/年	





■予約運転の設定範囲

コース	設定範囲
「おまかせ」「わたし流」「時短」「部屋干し」「パワフル滝洗い」「おしゃれ着」「毛布」	2~24 時間後
「次亜除菌」	3~24 時間後

■時間について

- コース運転の「洗い」「脱水」の表示時間は、実際の運転時間と異なります。
- 所要時間には、給水時間(標準給水量: 15 L / 分)、排水時間が含まれます。(水道水圧、排水条件、衣類の量、「自動槽洗浄」の設定、「風呂水」の使用などにより長くなることもある)
- コース運転内容を切り換えると、記載の所要時間とは異なります。

■すすぎの種類

滝: 滝すすぎ		洗濯槽をゆっくり回転させながら、滝のようにそそぎます。(洗剤分を含んだ水を排水するので水はたまりません)
節水: 節水すすぎ		少なめの水をためて、もみ込みながらすすぎ。
注水: 注水すすぎ		水をため、給水しながらすすぎ。(水はあふれません)
ため: ためすすぎ		水をためてすすぎ。

「風呂水」のときは…

- 滝すすぎを行いません。
例)「おまかせ」コースの注水2回の場合
1回目 滝、2回目 注水
↓
1回目 ため、2回目 注水
- 注水すすぎは、規定水量までは風呂水を吸水しますが、以降の給水には水道水を使用します。

本体			
品番	NA-F10AKE6	NA-F9AKE6	NA-F8AKE6
定格電圧	100 V		
電源コード長さ	1600 mm (プラグ除く)		
最大消費電力	385 W	380 W	375 W
電動機定格消費電力	385 W	380 W	375 W
定格時間洗いのみ	15分		
定格周波数	50/60 Hz 共用		
外形寸法	幅592×奥行635×高さ1071 (mm)		
製品質量	43 kg		
標準洗濯容量	10.0 kg	9.0 kg	8.0 kg
標準脱水容量	10.0 kg	9.0 kg	8.0 kg
標準水量(約)(おまかせコース時)	55 L	51 L	48 L
標準使用水量(おまかせコース時)	103 L	97 L	92 L
水道水圧	0.03~1 MPa		
運転音(約)	洗い時: 32 dB / 脱水時: 39 dB		

- 標準洗濯・脱水容量は、JIS(日本産業規格)で規定された布地で乾燥状態の場合です。
- 運転音は、一般社団法人 日本電機工業会自主基準「洗濯機性能評価基準」による表示です。

バスポンプ (本体内蔵)			
揚水量	12 L / 分(50/60 Hz)	風呂水吸水ホース内径	15 mm(市販のホースは使用不可)

- 揚水量は、全揚程1.4 mでホース4 mの場合です。

効果

■エコナビ(最大値)

エコナビ運転した場合としない場合の比較
「おまかせ」コースの洗濯運転時の消費電力(約)
標準洗濯容量 10.0 kg: 50 Wh → 47 Wh(5%以上)
9.0 kg: 48 Wh → 45 Wh(5%以上)
8.0 kg: 47 Wh → 44 Wh(5%以上)
・標準洗濯容量は、JIS(日本産業規格)で規定された布地で乾燥状態の場合です。
・衣類の量により、消費電力量の削減率は異なります。

■「槽洗浄(6時間/11時間)」コースによる黒カビ抑制

試験機関: (一財)日本食品分析センター
試験方法: 菌液の生菌数測定
黒カビ抑制方法: 塩素系漂白剤による
対象部分: 洗濯・脱水槽
試験結果: 菌の減少率99.9%以上(自社換算値)
試験成績書発行年月日: 2019年2月28日
試験成績書発行番号: 第19000764001-0101号

■「槽洗浄(1時間)」コースによる黒カビ抑制

試験機関: (一財)日本食品分析センター
試験方法: 菌液の生菌数測定
黒カビ抑制方法: 次亜除菌剤および塩素系漂白剤による
対象部分: 洗濯・脱水槽
試験結果: 菌の減少率99%以上(自社換算値)
試験成績書発行年月日: 2022年11月24日
試験成績書発行番号: 第22053805002-0101号

■「槽・風乾燥」(1時間設定)による黒カビ抑制

試験機関: (一財)日本食品分析センター
試験方法: 洗濯・脱水槽に取り付けた培地付着布の黒カビ抑制確認
黒カビ抑制方法: 「槽・風乾燥」(1時間設定)による
対象部分: 洗濯・脱水槽
試験結果: 黒カビの発育なし
試験成績書発行年月日: 2020年12月14日
試験成績書発行番号: 第20061810001-0101号

■「次亜除菌」コースによる衣類除菌

試験機関: (一財)日本食品分析センター
試験方法: 菌液付着試験布の生菌数測定
除菌方法: 次亜除菌剤を用いた「次亜除菌」コースによる
対象部分: 洗濯・脱水槽内の衣類
試験結果: 菌の減少率99.9%以上(自社換算値)
試験成績書発行年月日: 2021年11月8日
試験成績書発行番号: 第21020922001-0101号

■「次亜除菌」コースによる槽除菌

試験機関: (一財)日本食品分析センター
試験方法: 洗濯・脱水槽および外槽に取り付けた菌液付着試験布の生菌数測定
除菌方法: 次亜除菌剤を用いた「次亜除菌」コースによる
対象部分: 洗濯・脱水槽および外槽
試験結果: 菌の減少率99.9%以上(自社換算値)
試験成績書発行年月日: 2022年11月24日
試験成績書発行番号: 第22053805001-0101号

■「自動槽洗浄」設定による黒カビ抑制

試験機関: (一財)日本食品分析センター
試験方法: 洗濯・脱水槽および外槽に取り付けた培地付着プレートの黒カビ抑制確認
黒カビ抑制方法: 「自動槽洗浄」による
対象部分: 洗濯・脱水槽および外槽
試験結果: 黒カビの発育なし
試験成績書発行年月日: 2024年11月14日
試験成績書発行番号: 第24086057001-0201号

■「自動槽洗浄」設定による除菌

試験機関: (一財)日本食品分析センター
試験方法: 洗濯・脱水槽および外槽に取り付けた菌液付着プレートの生菌数測定
除菌方法: 「自動槽洗浄」による
対象部分: 洗濯・脱水槽および外槽
試験結果: 菌の減少率99%以上(自社換算値)
試験成績書発行年月日: 2024年11月14日
試験成績書発行番号: 第24086057001-0101号

愛情点検 長年ご使用の全自動電気洗濯機の点検を!

こんな症状はありませんか

- 電源プラグ、コードが異常に熱い
- 焦げくさいニオイがする
- 運転中、異常な音や振動がする
- 洗濯・脱水槽が止まりにくい
- 水漏れがする(ホース、給水栓継手)
- 本体に触るとビリビリ電気を感じる
- その他の異常や故障がある

ご使用中 止

事故防止のため、水栓を閉じ、コンセントから電源プラグを抜いて、必ず販売店に点検をご依頼ください。

修理などは…

まず、お買い求め先へご相談ください。

▼お買い上げの際に記入されると便利です

販売店名 _____

電話 _____

お買い上げ日 _____ 年 _____ 月 _____ 日

修理を依頼されるときは

「故障かな?」「エラー表示が出たら」(31~35ページ)でご確認のあと、直らないときは、まず水栓を閉じ、電源プラグを抜いて、お買い上げ日と下の内容をご連絡ください。

製品名 全自動電気洗濯機

品番 _____

故障の状況 できるだけ具体的に _____

- 保証期間中は、保証書の規定に従って出張修理いたします。

保証期間: お買い上げ日から本体1年間
ただし、軸受けについては2年間
(一般家庭用以外に使用された場合は除く)

- 保証期間終了後は、診断をして修理できる場合は、ご要望により修理させていただきます。

- * 修理料金は、次の内容で構成されています。
- 技術料 診断・修理・調整・点検などの費用
- 部品代 部品および補助材料代
- 出張料 技術者を派遣する費用

- * 補修用性能部品の保有期間 **7年**
- 当社は、この全自動電気洗濯機の補修用性能部品(製品の機能を維持するための部品)を、製造打ち切り後7年保有しています。

転居や贈答品などでお困りの場合は、裏表紙に記載のご相談窓口にご連絡ください。

一般家庭用以外の目的でご使用になる場合

一日の使用回数が一般家庭に比べ多い場合(理容院・美容院・寮・病院など)は、保証期間内でも原則として保証の対象外となります。短期間で部品交換や清掃が必要になることがあるため、お買い上げの販売店にご相談のうえ、定期点検を受けてご使用ください。

別売品 別売品は、販売店でお買い求めいただけます。

糸くずフィルター
● AXW022AA5E00

次亜除菌コース専用錠剤
● N-Z1

洗濯槽の洗浄剤 洗濯槽クリーナー
● N-W1A (液体タイプ) ● N-W3J (粉末タイプ)

糸くずボックス
● N-LB3 (大容量タイプ)

洗濯キャップ
● AXW3215-6BMO

風呂水ホース用Oリング
● AXW257-9MAO

風呂水吸水ホースセット
● AXW215-6RYO

- ・風呂水吸水ホース(4 m)
- ・風呂水フィルター
- ・ホースハンガー

風呂水フィルターB
● AXW215-6RYO

外部排水ホース
● AXW004TADW00

4 mが短い場合は、3点を単品でお買い求めください。

風呂水吸水ホース(10 m)
● AXW2K-VP10

風呂水フィルター
● AXW22A1-6RYO

ホースハンガー
● AXW170-7GFO

● 使い方は容器の記載をご覧ください。

パナソニックの公式通販サイトでお買い求めいただけるものもあります。
<https://panasonic.jp/store/>



パナソニックの会員サービス「**CLUB Panasonic**」に「**商品登録**」をお願いします

ご利用の家電をまとめて登録管理、
商品のサポートも充実

詳しくはこちら
<https://panasonic.jp/membership/mylist>



QRコードを
読み取る

製品本体のQRコードから登録していただくと、
品番と製造番号を入力する必要がなく、
簡単に登録いただけます。

・QRコードは、株式会社デンソーウェーブの登録商標です。

ご相談窓口

使い方・お手入れなどのご相談

よくあるご質問(FAQ)やチャットなどでご確認、ご相談できます。
インターネット電話でもご相談できます。

<https://panasonic.jp/support/>



固定電話をご利用の方はこちら

0120-878-691

スマートフォンなどをご利用の方はこちら

0570-087-691 (有料)

受付時間 9:00~18:00

月~土曜日(祝日・正月三が日を除く)

FAXフリーダイヤル

0120-878-236

修理に関するご相談

修理のご相談・お申込みができます。【オンライン24時間365日受付】

<https://panasonic.jp/support/repair.html>



0120-878-554

左記電話番号が
ご利用いただけない場合は

03-6633-6700

受付時間 9:00~18:00
(一部地域を除く)

- 掲載サイトおよび動画の視聴は無料ですが、通信料金はおお客様のご負担となります。(パケット定額サービス未加入の場合、高額になる可能性があります)
- ご使用の回線(IP電話やひかり電話など)によっては、回線の混雑時に数分で切れる場合があります。
- 上記のURLはお使いのスマートフォンなどにより、正しく表示されない場合があります。
- 受付時間などの最新情報はWebサイトをご確認ください。

【ご相談窓口におけるお客様の個人情報のお取り扱いについて】

パナソニック株式会社およびグループ関係会社は、お客様の個人情報をご相談対応や修理対応などに利用させていただきます。ご相談内容は録音させていただきます。

また、折り返し電話をさせていただくときのために発信番号を通知いただいております。

なお、個人情報を適切に管理し、修理業務等を委託する場合や正当な理由がある場合を除き、第三者に開示・提供いたしません。個人情報に関するお問い合わせは、ご相談いただきました窓口にご連絡ください。

廃棄時にご注意
願います!

家電リサイクル法では、お客様がご使用済みの洗濯機を廃棄される場合は、収集・運搬料金、再商品化等料金をお支払いいただき、対象品を販売店や市町村に適正に引き渡すことが求められています。

パナソニック株式会社

〒525-8555 滋賀県草津市野路東2丁目3番1-2号

© Panasonic Corporation 2026

AWW9901AEGAO



AWW9901AEGAO-0AO
S0226-0
2026年2月発行